

Shinsei

HALLO
DiPO-2

INKJET PRINTER

操作編 取扱説明書

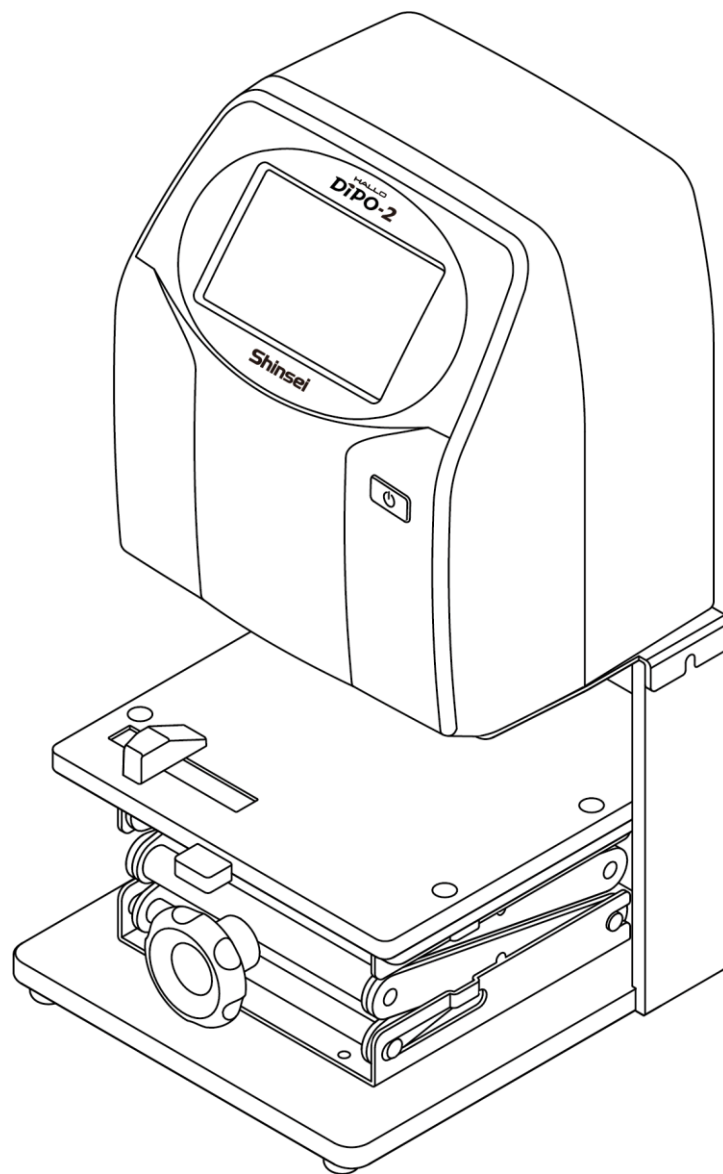

株式会社
新盛インダストリーズ

目 次

インクジェットプリンターの外観	- 4 -
タッチパネルのアイコン表示	- 5 -
電源のオン・オフ	- 6 -
1 電源のオン	- 6 -
2 電源のオフ	- 8 -
(1) インクカートリッジが装着されている場合	- 8 -
(2) インクカートリッジが装着されていない場合	- 8 -
第1章 ツール	- 9 -
1 プリンター情報	- 10 -
2 印刷データの読み込み・保存	- 11 -
(1) USB メモリへ保存	- 11 -
(2) USB メモリから読み込み	- 13 -
3 ヘッドクリーニング	- 14 -
4 センサーチェック	- 16 -
5 テスト印刷	- 17 -
6 プログラム更新	- 18 -
(1) USB メモリから	- 18 -
7 バックアップ	- 19 -
8 復元	- 21 -
(1) 本体から復元	- 21 -
(2) USB メモリから復元	- 22 -
9 通信	- 23 -
10 印刷履歴を USB メモリに移行	- 24 -
11 印刷左右位置調整	- 25 -
12 タッチ位置確認ツール	- 26 -
13 タッチ位置校正	- 27 -
14 カートリッジ情報	- 29 -
15 本体情報のダンプファイル作成	- 30 -
16 カートリッジ自己診断	- 31 -
第2章 設定	- 32 -
1 基本設定	- 32 -
(1) 和暦元年	- 32 -
(2) 和暦年号	- 33 -
(3) 印刷回数の表示	- 34 -
(4) レイアウトの印刷可能枚数表示	- 34 -
(5) 印刷イメージ表示方向設定	- 35 -
2 印刷設定	- 36 -
(1) 印刷モード設定	- 36 -
(2) 印刷後乾かす時間設定	- 37 -
(3) 印刷停止間隔の警告設定	- 38 -
(4) パルスウォーミング	- 39 -
(5) 印刷左右位置調整	- 40 -
3 デバイス設定	- 41 -
(1) 内蔵時計	- 41 -
(2) LCD 明るさ調整	- 42 -

(3) 音設定.....	- 43 -
i) 操作音.....	- 43 -
ii) エラー音.....	- 43 -
(4) 自動電源 OFF.....	- 44 -
4 設定値処理.....	- 45 -
(1) ファイルに保存.....	- 45 -
(2) ファイルから復元.....	- 47 -
5 その他.....	- 48 -
(1) 自動バックアップ.....	- 49 -
(2) 全データ削除.....	- 50 -
(3) 出荷値に戻す.....	- 51 -
(4) データ領域をフォーマット.....	- 52 -
第3章 印刷内容.....	- 53 -
1 印刷データの読み込み.....	- 53 -
2 印刷.....	- 55 -
3 印刷データの一時変更.....	- 56 -
第4章 モード：標準A.....	- 58 -
第5章 カートリッジ交換.....	- 59 -
第6章 回数.....	- 60 -

インクジェットプリンターの外観

■本体の電源ボタンを約2秒長押しすると、タッチパネルにホーム画面が表示されます。

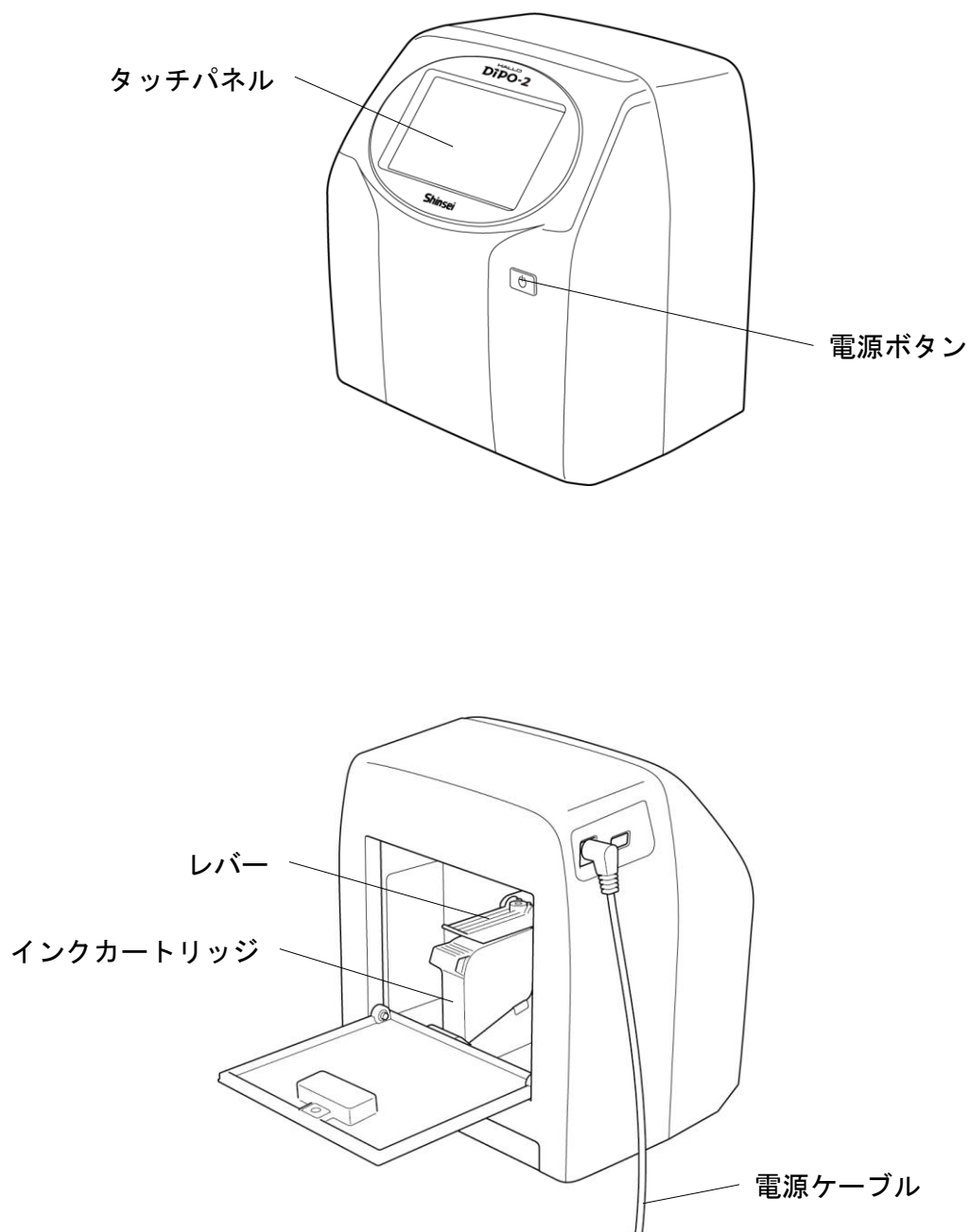

【インクカートリッジが交換位置で正しく装着された状態】

タッチパネルのアイコン表示

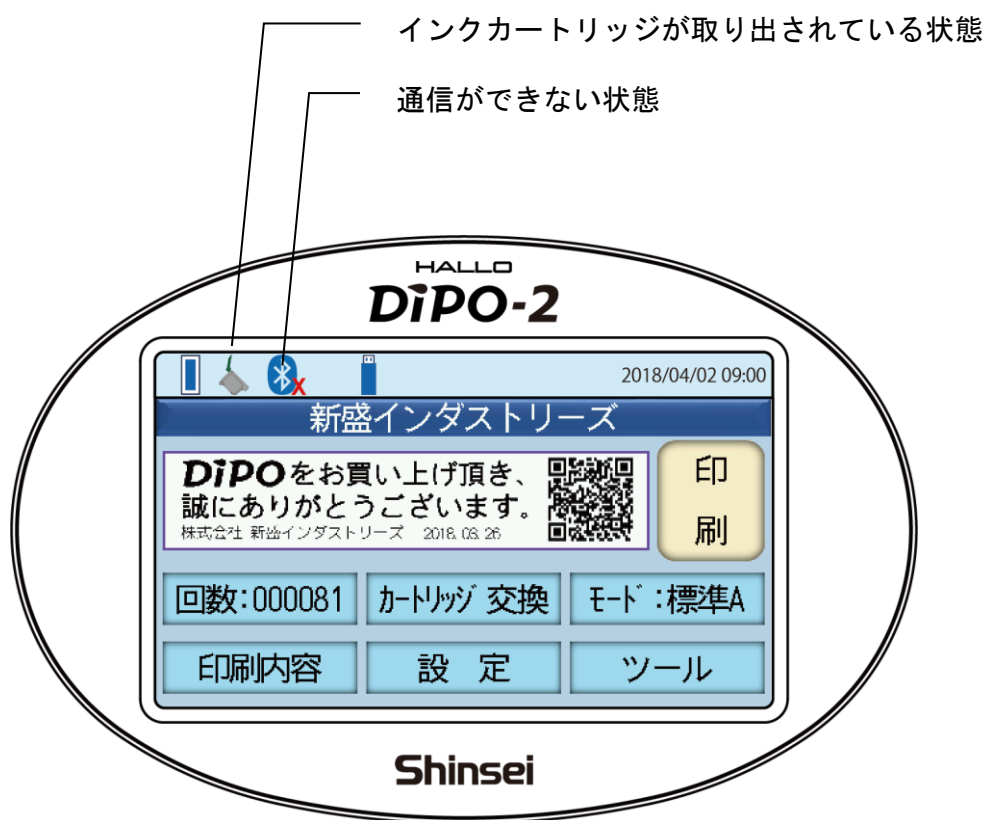
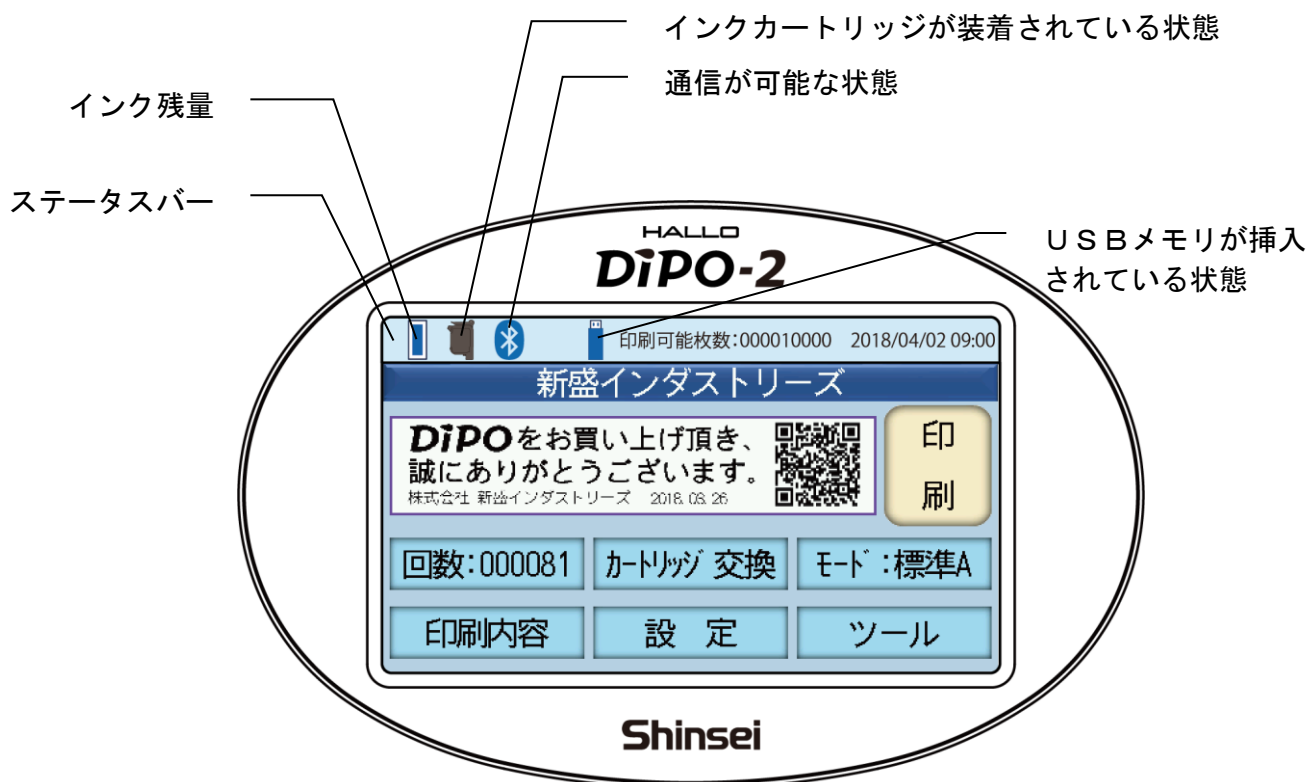

電源のオン・オフ

1 電源のオン

- ①電源ボタンを約2秒長押しすると、タッチパネルに右図のような画面が表示されますので、インクカートリッジを装着してください。

※すでにインクカートリッジが装着されていると、この画面と表示されずに②の確認画面が表示されます。

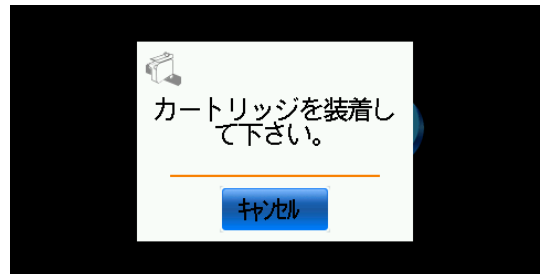

- ②インクカートリッジのレバーを水平に下ろしてから **OK** にタッチしてください。



- ③インクヘッドをクリーニングするかの確認画面が表示されます。

クリーニングする場合は、**OK** にタッチします。
※ [第1章 ツール] の [3 ヘッドクリーニング] でも同様な操作を行うことができます。

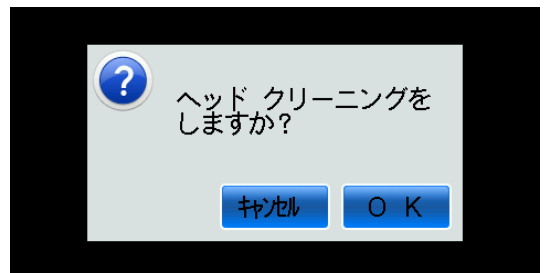

キャンセル にタッチすると、ホーム画面に戻ります。

- ④ **OK** にタッチすると、ヘッドクリーニング画面が表示されます。

注意書きをよく読んでください。

- ヘッドクリーニングする前に印刷範囲に吸水性紙を敷いてください。
- ヘッドクリーニングをしてもインクがかすんでいる場合は、専用のクリーニングペーパーでヘッドを拭き取ってください。

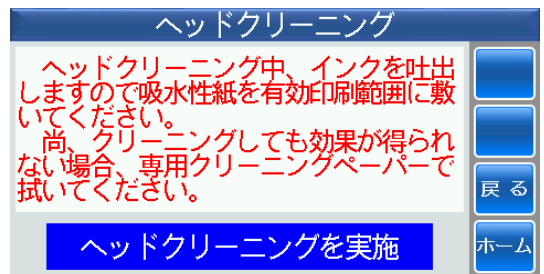

準備ができましたら **ヘッドクリーニングを実施** にタッチしてください。

⑤動作回数を数字にタッチして入力します。

1回の動作回数で縦線を1本印刷します。
最低で10回から設定できます。設定すると1mm
間隔で縦線を連続で10本印刷します。

最大印刷幅内で65回まで設定できます。設定する
と1mm間隔で縦線を連続で65本印刷します。

入力したら **決定** にタッチします。

入力データを削除する場合は、 **削除** にタッチし
ます。



⑥印刷範囲に印刷物を必ずセットしてください。

それから、 **OK** にタッチすると、クリーニング
を開始します。

キャンセル にタッチすると、項目④に戻ります。

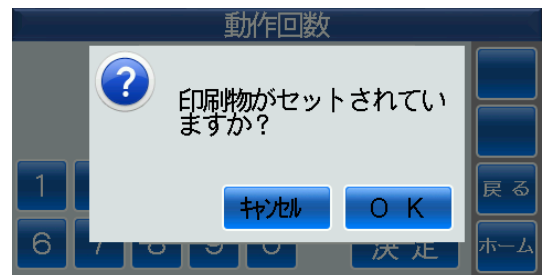

⑦クリーニングが終わったら、ヘッドをクリーニング
ペーパーで拭いてください。

拭き終わったら **OK** にタッチしてください。

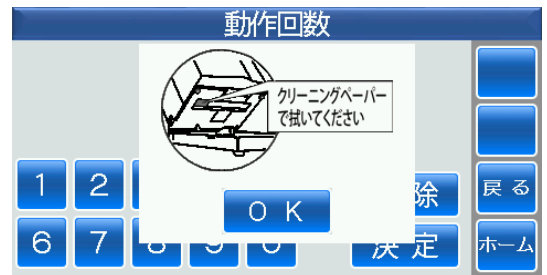

⑧もう一度、ヘッドクリーニング画面に戻ります。

再度、クリーニングを行いたい場合は、
ヘッドクリーニングを実施 にタッチして同様な操作
を繰り返してください。

終了する場合は、 **ホーム** にタッチしてください。

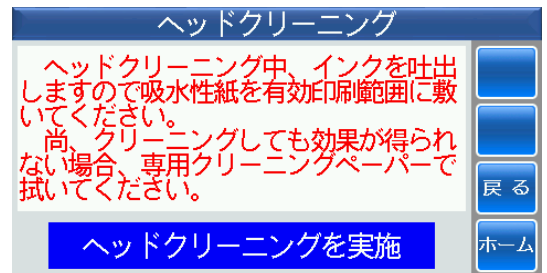

2 電源のオフ

(1) インクカートリッジが装着されている場合

- ①電源ボタンを約2秒長押しすると、電源がオフになります

電源を切ります。

(2) インクカートリッジが装着されていない場合

- ①電源ボタンを約2秒長押しすると、右のようなエラーメッセージが表示されます。

インクカートリッジのレバーを水平に下ろしてから **OK** にタッチすると、電源がオフになります。

※ **OK** にタッチしないでそのままにしていると、20秒後よりアラームを鳴らして電源がオフになります。

57秒後電源を切断

カートリッジのレバーを下ろしてから、「OK」をタッチして下さい。

OK

第1章 ツール

■ホーム画面⇒ツールにタッチします。

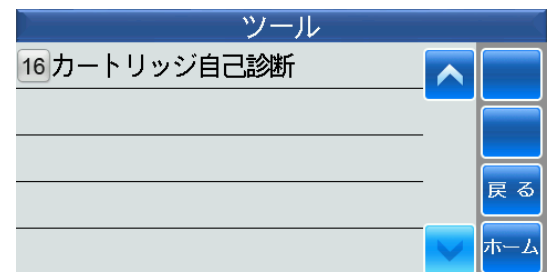
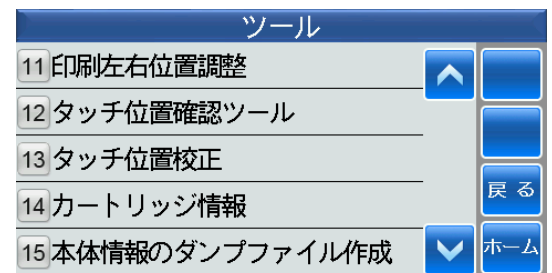
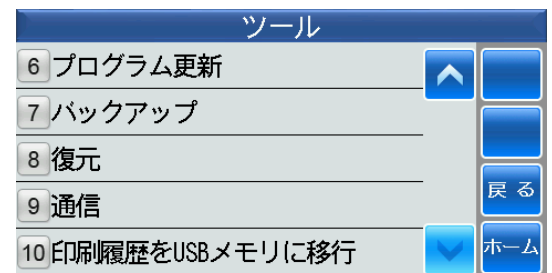
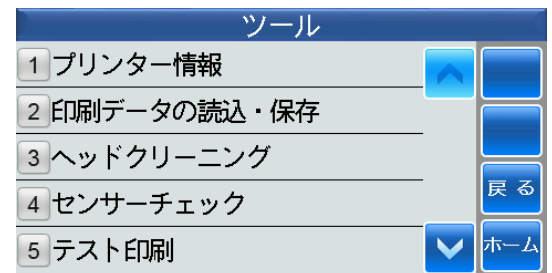

1 プリンター情報

■プリンターの各種情報が表示されます。

①プリンター情報にタッチします。

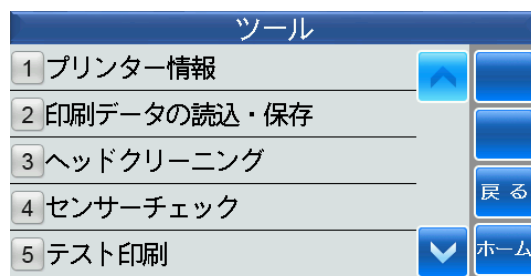

②プリンター情報を表示します。

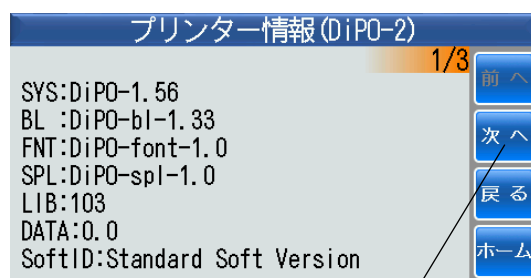

③確認したら「ホーム」にタッチします。

次画面があります

2 印刷データの読み込み・保存

■ホーム画面⇒ツール⇒印刷データの読込・保存にタッチします。



(1) USBメモリへ保存

- プリンターの印刷データをUSBメモリに保存します。
- USBメモリをプリンターに挿入してください。

①USBメモリへ保存にタッチします。

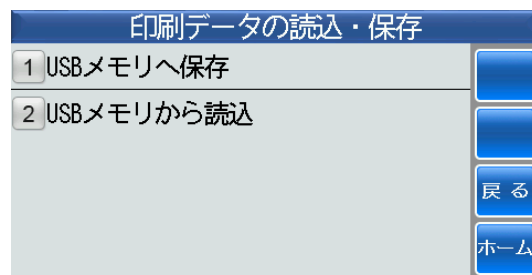

②新しいファイル名で保存する場合は、**新規**にタッチします。

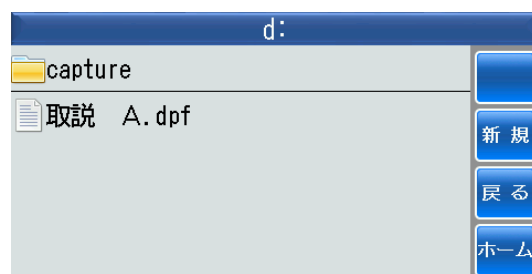

③数字にタッチして漢字モードに変換します。



漢字モードに変換します。

④たとえば、[シュッカ] と入力して

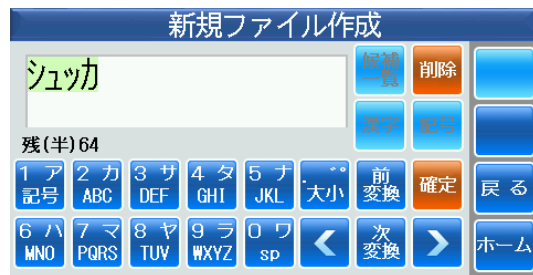

⑤ **前候補** または **次候補** にタッチして [出荷] に変換して、**確定** にタッチします。

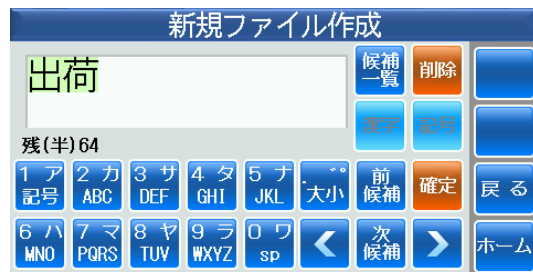

⑥同様にして、[サンプル変更] と入力します。

もう一度、**確定** にタッチします。

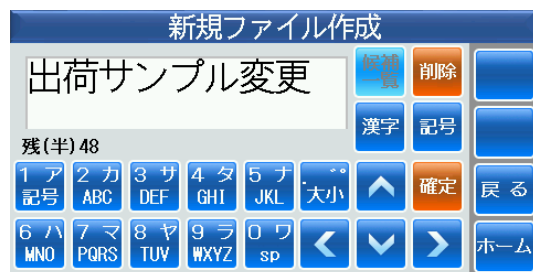

⑦ **開始** にタッチします。

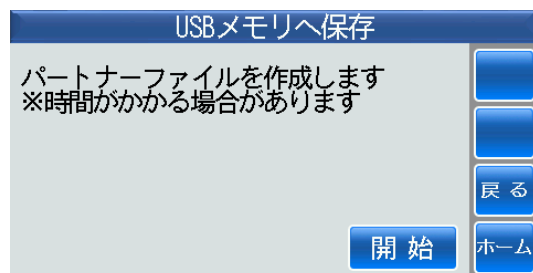

⑧正常に保存されました。

OK にタッチすると、項目①の印刷データの読込・保存画面に戻ります。

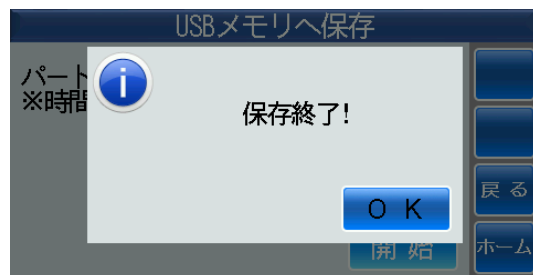

(2) USBメモリから読み込み

- 印刷データが保存されたUSBメモリをプリンターに読み込みます。
- 印刷データが保存されたUSBメモリを本体に挿入してください。

①USBメモリから読込にタッチします。

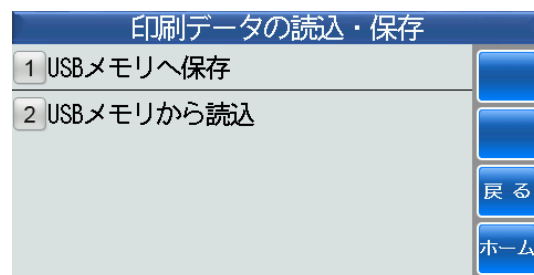

②読み込みたいファイルにタッチします。

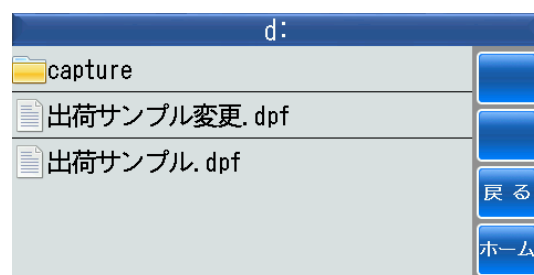

③読み込む場合は、**はい** にタッチします。

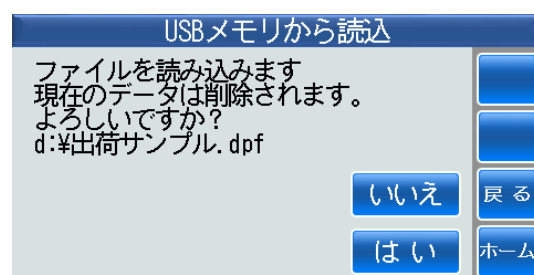

④正常に読み込みされました。

OK にタッチすると、項目①の印刷データの読込・保存画面に戻ります。

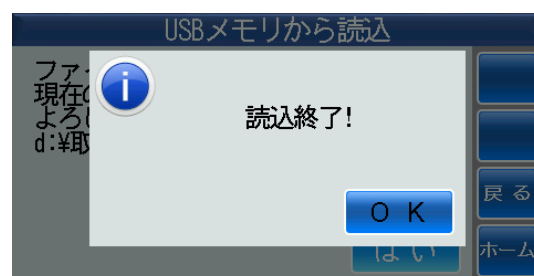

3 ヘッドクリーニング

- ホーム画面⇒ツール⇒ヘッドクリーニングにタッチします。
- インクヘッドをクリーニングします。

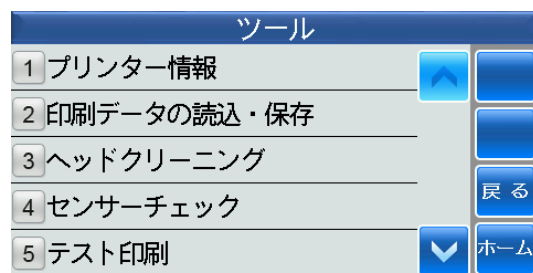
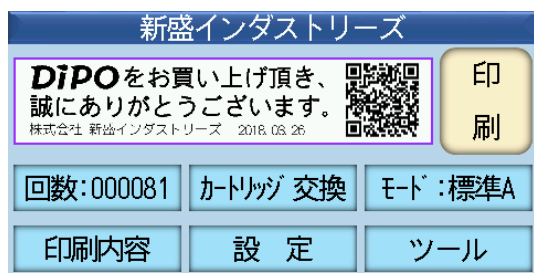

- ①ヘッドクリーニングにタッチすると、ヘッドクリーニング画面が表示されます。

注意書きをよく読んでください。

- ヘッドクリーニングする前に印刷範囲に吸水性紙を敷いてください。
- ヘッドクリーニングをしてもインクがかすんでいる場合は、専用のクリーニングペーパーでヘッドを拭き取ってください。

準備ができましたら **ヘッドクリーニングを実施** にタッチしてください。

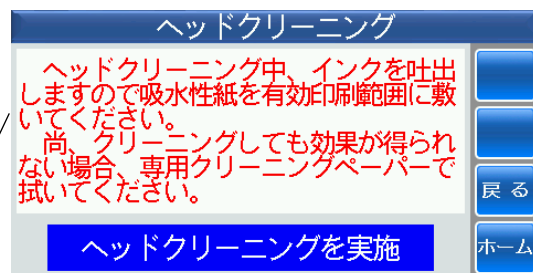

- ②動作回数を数字にタッチして入力します。

1回の動作回数で縦線を1本印刷します。最低で10回から設定できます。設定すると1mm間隔で縦線を連続で10本印刷します。

最大印刷幅内で65回まで設定できます。設定すると1mm間隔で縦線を連続で65本印刷します。

入力したら **決定** にタッチします。

入力データを削除する場合は、**削除** にタッチします。



- ③ **OK** にタッチすると、クリーニングを開始します。

キャンセル にタッチすると、項目①の画面に戻ります。

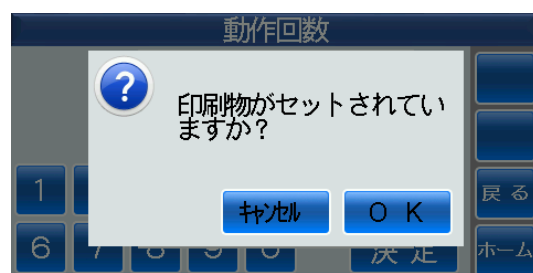

④クリーニングが終わったらヘッドをクリーニングペーパーで拭いてください。

拭き終わったら **OK** にタッチしてください。

項目①のヘッドクリーニング画面に戻ります。

再度、クリーニングを行いたい場合は、**ヘッドクリーニングを実施** にタッチして同様な操作を繰り返してください。

終了する場合は、**ホーム** にタッチしてください。

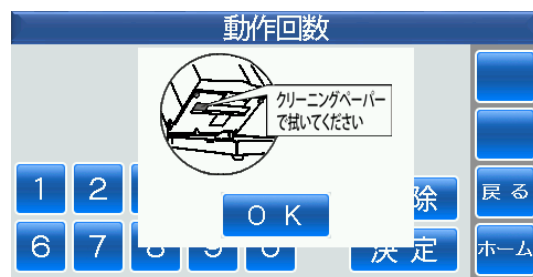

4 センサーチェック

■ 2種類のセンサー（ホーム位置検出センサー、リミット位置検出センサー）の動作をチェックします。

※ホーム位置検出センサー：インクカートリッジのホーム位置センサーの動作状態をチェックします。

※リミット位置検出センサー：インクカートリッジのストロークエンドセンサーの動作状態をチェックします。

■ ホーム画面⇒ツール⇒センサーチェックにタッチします。

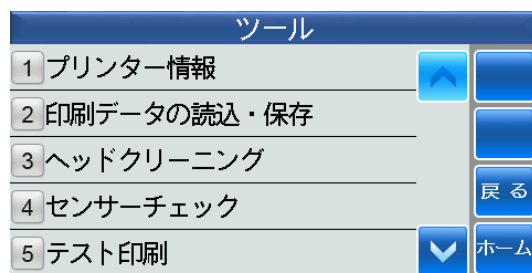
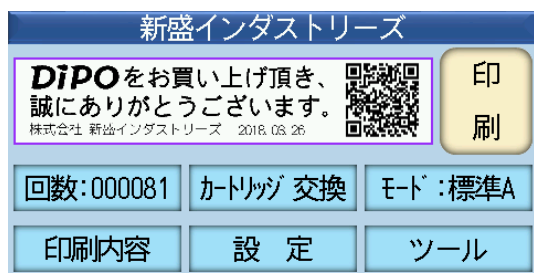

① **検出** にタッチします。

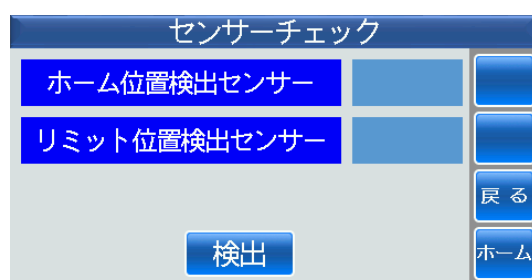

② センサーが正常に動作していると、正常と表示されます。

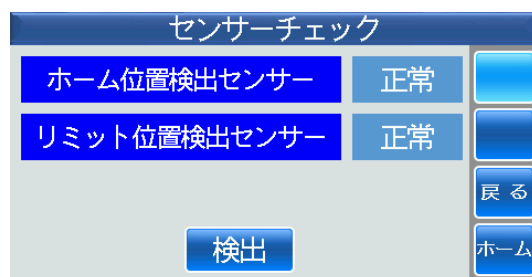

終了する場合は、**ホーム** にタッチしてください。

5 テスト印刷

■ホーム画面⇒ツール⇒テスト印刷にタッチします。

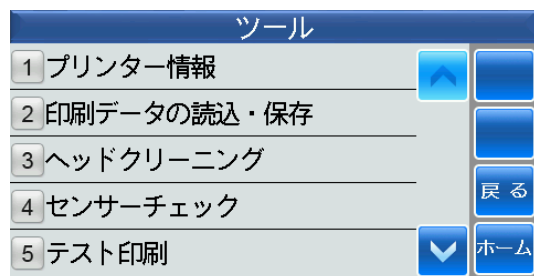

■印刷範囲に印刷物をセットしてください。

① **テスト印刷** にタッチします。

テスト印刷を行います。

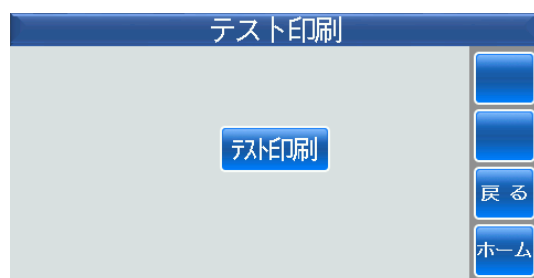

②テスト印刷前に、印刷物を印刷範囲に必ずセットしてください。

それから、**OK** にタッチすると、テスト印刷を開始します。

キャンセル にタッチすると、項目①の画面に戻ります。

項目①の画面で終了したい場合は、**ホーム** にタッチしてください。

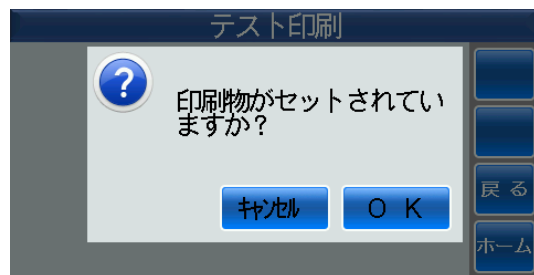

6 プログラム更新

- プログラムの更新をします。
- ホーム画面⇒ツール⇒次画面のプログラム更新にタッチします。



(1) USB メモリから

- USB メモリから更新します。
- 更新プログラムが保存された USB メモリを挿入します。

①USB メモリからにタッチします。

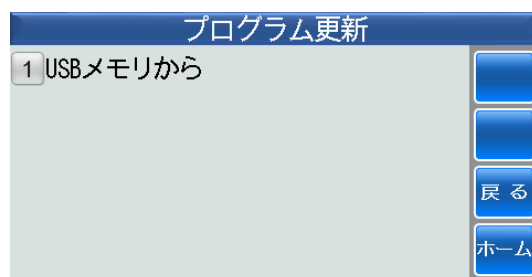

②更新ファイルにタッチします。

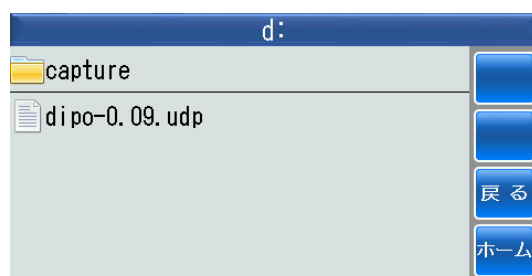

③ **更新** にタッチします。

自動的に再起動します。

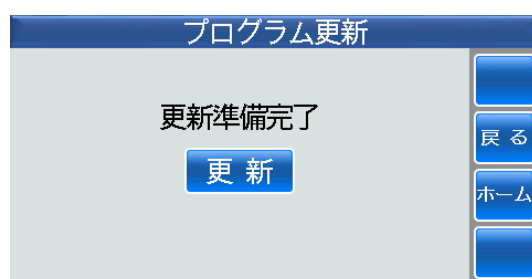

④正常に更新されると「更新成功しました」と表示されますので **OK** にタッチします。

ホーム画面が表示されます。

7 バックアップ

- データのバックアップをします。
- ホーム画面⇒ツール⇒次画面のバックアップにタッチします。



- USBメモリにバックアップしますので、USBメモリを挿入してください。

- ①新規にタッチして、保存するファイル名を作成します。

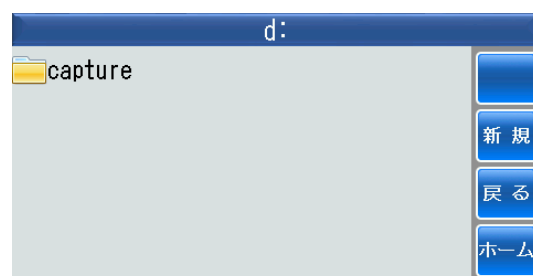

- ②数字にタッチして漢字モードにします。

漢字モード



- ③バックアップするファイル名を入力します。
たとえば、バックアップと入力します。

確定 にタッチしてバックアップを確定させます。
もう一度 **確定** にタッチします。

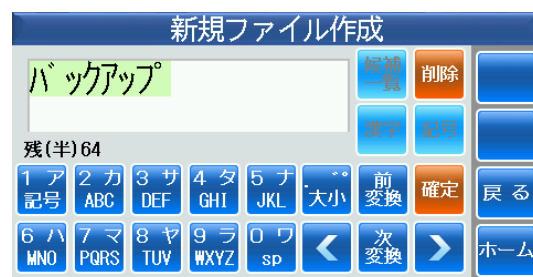

④ **開始** にタッチします。

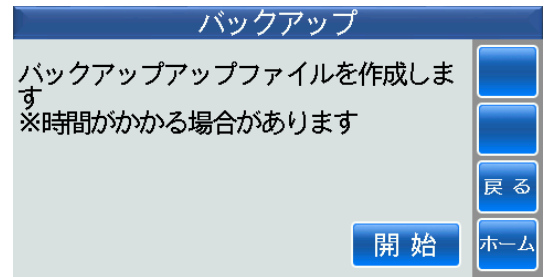

⑤ 正常にバックアップされましたので、**OK** にタッチします。

保存され、項目①の画面に戻ります。

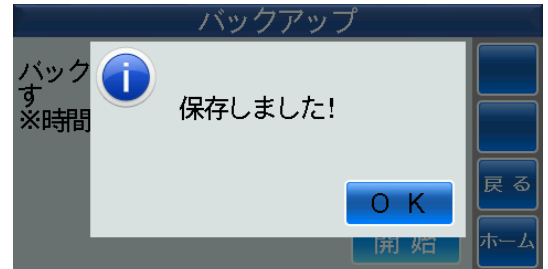

8 復元

- データの復元をします。
- ホーム画面⇒ツール⇒次画面の復元にタッチします。

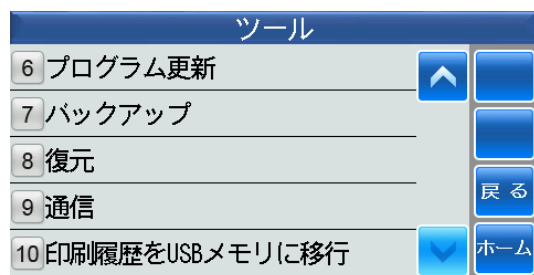

(1) 本体から復元

- 本体から復元します。

①本体から復元にタッチします。

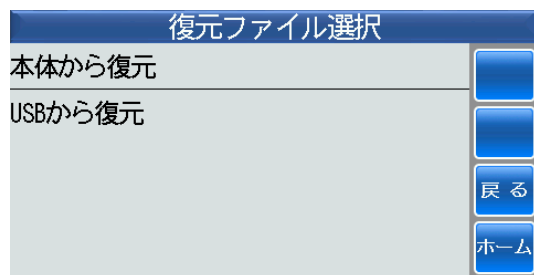

②復元したい日時のファイルにタッチします。

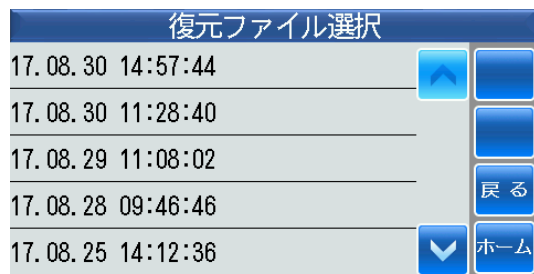

③復元する場合は、**はい** にタッチします。

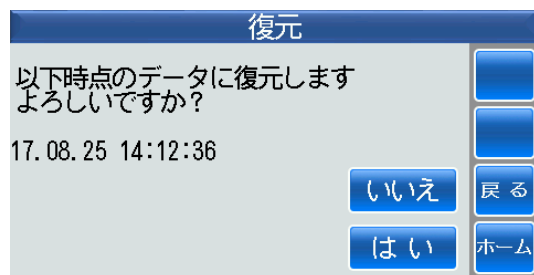

④ **OK** にタッチします。

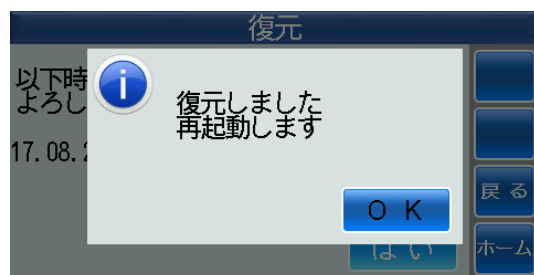

再起動してホーム画面が表示されます。

(2) USB メモリから復元

■USB メモリから復元しますので、USB メモリを挿入してください。

①USB から復元にタッチします。

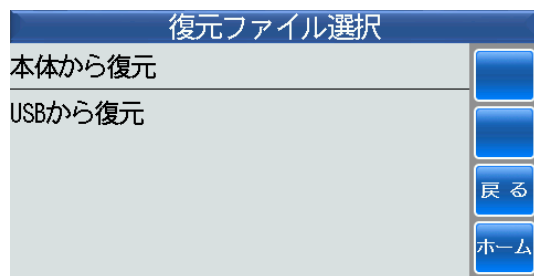

②バックアップファイルにタッチします。

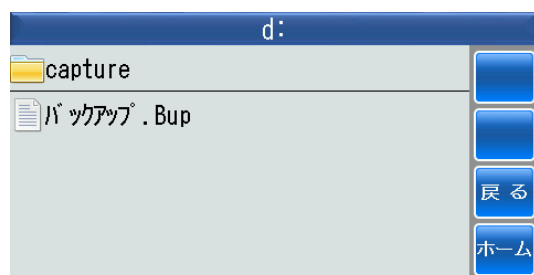

③バックアップする場合は、**はい** にタッチします。

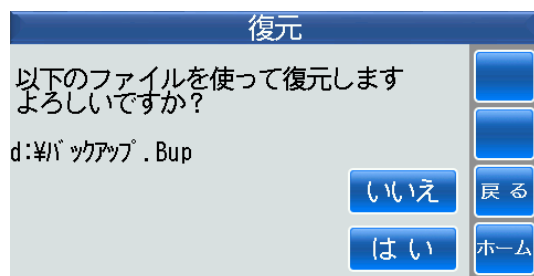

④ **OK** にタッチします。

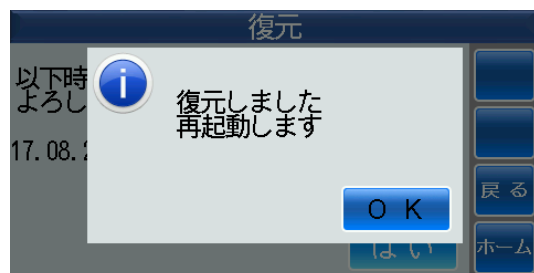

再起動してホーム画面が表示されます。

9 通信

- 本体とパソコン上の DiPO Partner と Bluetooth 通信するためには、パソコン側でペアリングを行う必要があります。
ペアリング方法は、付属の DiPO Partner 取扱説明書の「第7章2 ホーム（6）通信」をご参照ください。
- ペアリングが完了しましたら本体と Bluetooth 通信を行います。ホーム画面のツール⇒ツールの次画面の通信にタッチします。



- ① 本体のアドレスを表示するバーコードとQRコードが表示されます。

文字列は、Bluetooth のMACアドレスを表示しています。

※この通信画面が表示されている時だけ、通信をすることができます。

- ② すると、この通信画面の上のステータスバーに通信可能アイコン  が表示されます。

一方、パソコン上の DiPO Partner のメインツールの各通信アイコンが有効になります。

これで、本体と DiPO Partner が通信できる状態になりました。



10 印刷履歴を USB メモリに移行

- 本体で印刷した印刷履歴を USB メモリに移行することができます。
最初に DiPO Partner で印刷履歴内容をフォーマット化する必要があります。フォーマット化する方法は、付属の DiPO Partner 取扱説明書の [第7章5 テーブル編集 (4) 履歴] をご参照ください。
- フォーマット化したファイルを USB メモリの挿入または Bluetooth 通信によって本体に読み込みします。それから印刷を行います。
- 印刷履歴を保存したい USB メモリを挿入します。

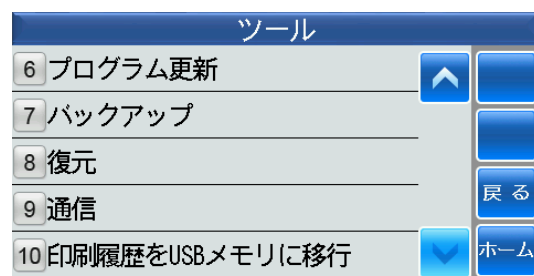

- ① 印刷履歴を USB メモリに移行にタッチすると、発行履歴保存画面が表示されますので、**保存** にタッチします。

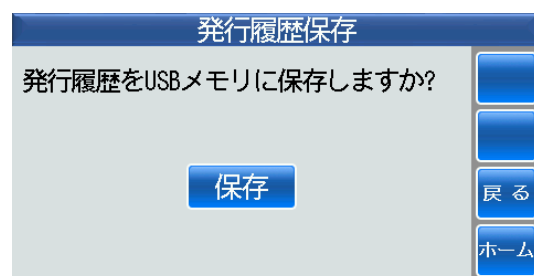

- ② 正常に保存されました。

正常に保存されると、自動的に本体から印刷履歴が削除されます。

OK にタッチします。

すると、ツール画面に戻ります。

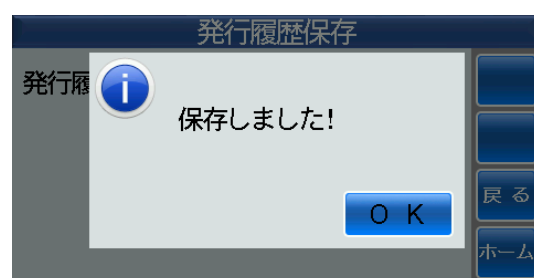

- ③ USB メモリをパソコンなどに挿入して、印刷履歴を見ることができます。

1 1 印刷左右位置調整

- 左右の印刷位置を調整したい時に使用します。
- ホーム画面⇒ツール⇒次画面の印刷左右位置調整にタッチします。

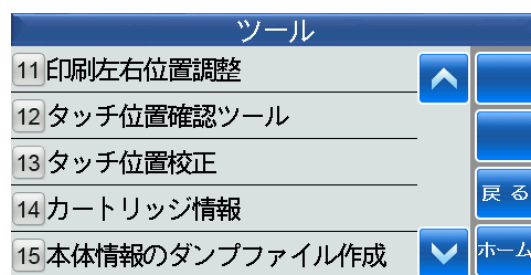

- ①印刷左右位置調整にタッチすると、印刷左右位置調整画面が表示されます。

印刷左右位置を \updownarrow にタッチして調整します。
※調整範囲：-3～3mm

- ②たとえば、 \updownarrow にタッチして3.0を入力すると、右に3mm移動します。

決定 にタッチすると、保存されてツール画面に戻ります。



1.2 タッチ位置確認ツール

- タッチパネル上のタッチ位置が正しいかどうかの確認を行います。
- ホーム画面⇒ツール⇒次画面のタッチ位置確認ツールにタッチします。

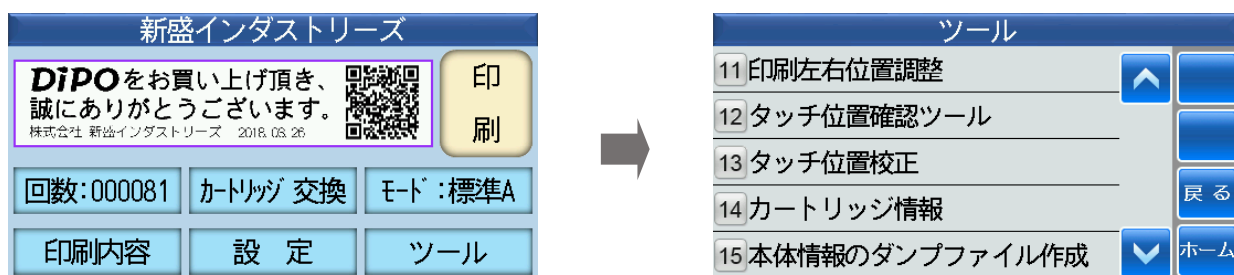

①タッチ位置確認ツールにタッチします。

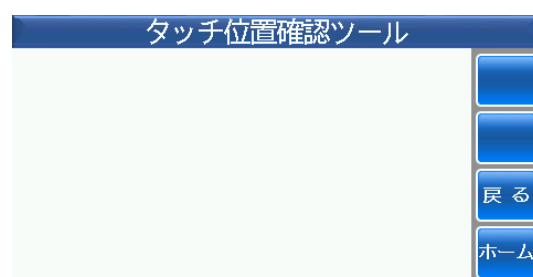

②タッチペンでタッチした位置が黒く表示されれば正常です。

x 、 y : 左上の基準点からの座標値

たとえば、クロスに連続してタッチして、タッチ位置に沿って滑らかな縦線・横線が表示されれば正常の目安になります。

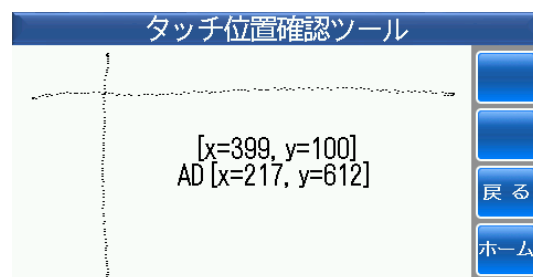

確認後、**戻る** にタッチすると、ツール画面に戻ります。

1.3 タッチ位置校正

- タッチパネル上のタッチ位置にズレが生じた場合に、タッチ位置を校正します。
- ホーム画面⇒ツール⇒次画面のタッチ位置校正にタッチします。

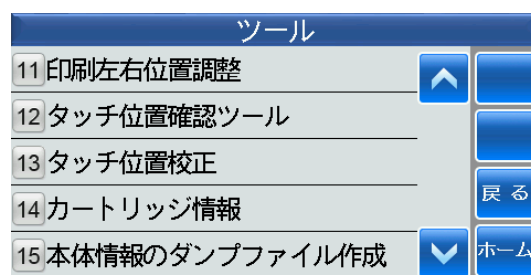

- ①タッチ位置校正にタッチすると、タッチパネルの校正画面が表示されます。

タッチペンで5カ所の \oplus マークの中心に正確にタッチします。



- ②すると、5カ所のマークの色が \oplus に変わります。

決定にタッチします。



- ③校正結果画面が表示されますので、右上の \oplus マークの中心に正確にタッチします。

校正結果をチェックします。
赤「十」の交差点にタッチして下さい。

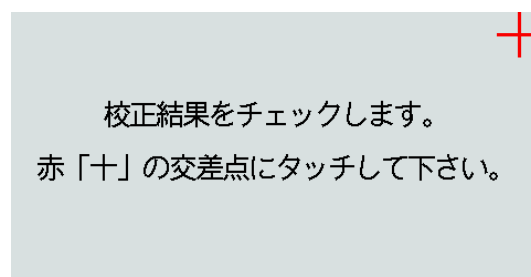

- ④正常に校正が行われると、「タッチ位置校正に成功しました」と表示されます。

OK にタッチすると、ツール画面に戻ります。

もし、正常に校正が行われない場合は、「タッチ位置校正に失敗しました」と表示されますので、再度、項目①に戻って繰り返して作業を行ってください。

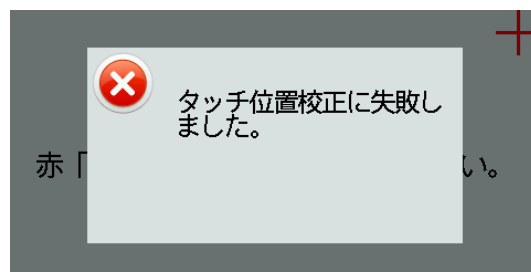
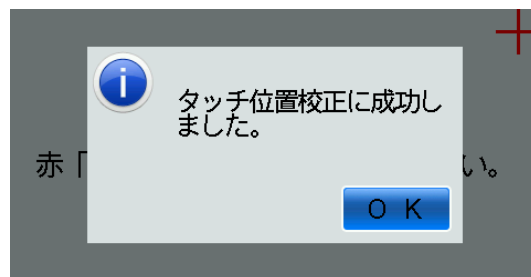

1.4 カートリッジ情報

- 装着されているインクカートリッジの諸元を表示します。
- ホーム画面⇒ツール⇒次画面のカートリッジ情報にタッチします。

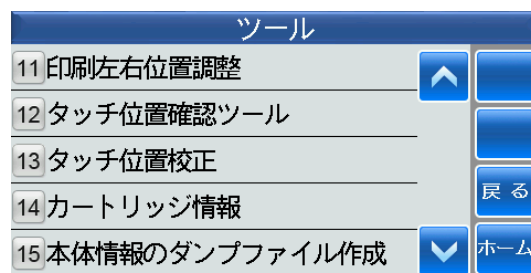
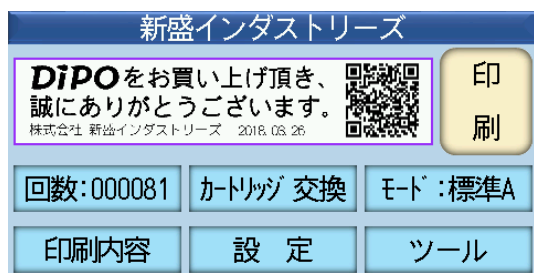

- ①カートリッジ情報にタッチすると、カートリッジ情報画面が表示されます。

次へ にタッチすると、次画面に移動します。

確認後、**戻る** にタッチすると、ツール画面に戻ります。

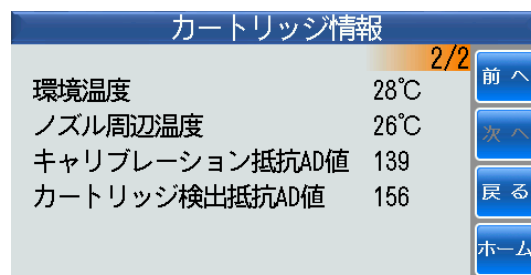
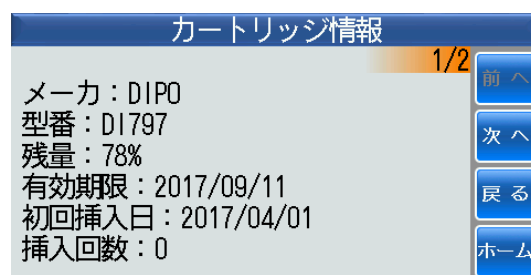

1.5 本体情報のダンプファイル作成

- 本体内部に保存されているデータを USB メモリに抽出します。万が一、本体にトラブルが生じた時に、問題の解析に役立つ場合があります。通常は、使用しません。
- USB メモリを挿入します。
- ホーム画面⇒ツール⇒次画面の本体情報のダンプファイル作成にタッチします。

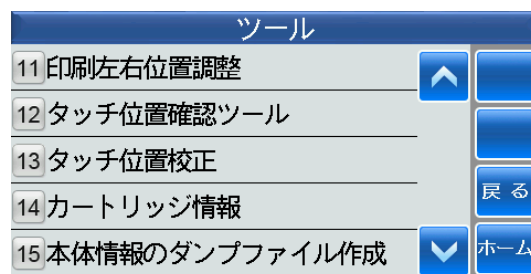

- ① USB メモリが挿入されていない状態で本体情報のダンプファイル作成にタッチすると、エラーメッセージ画面が表示されます。

USB メモリを挿入して **OK** にタッチしてください。すると、ツール画面に戻ります。

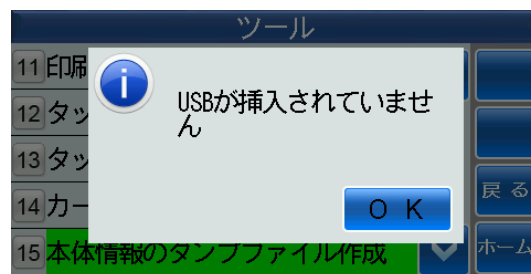

- ② もう一度、本体情報のダンプファイル作成にタッチすると作成画面が表示されます。

OK にタッチします。

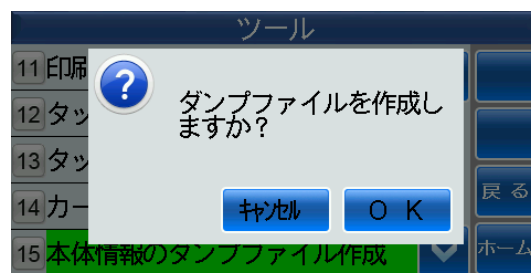

- ③ 正常に、データが USB メモリに抽出されました。

戻る にタッチすると、ツール画面に戻ります。

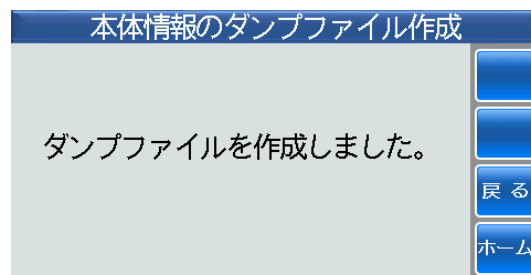

16 カートリッジ自己診断

- インクカートリッジが正常に動作しているかをチェックします。
- ホーム画面⇒ツール⇒次画面のカートリッジ自己診断にタッチします。

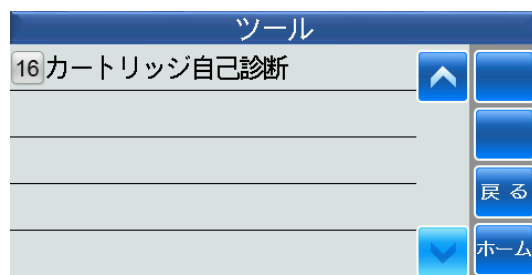

- ①カートリッジ自己診断にタッチします。

※未使用のノズルは、灰色に表示されています。

開始 にタッチします。



- ②自己診断結果画面（全ノズルをマトリックス状にしたもの）が表示されます。

赤色は、断線等をしたノズルを表示しています。
緑色は、正常なノズルを表示しています。

保存 にタッチします。

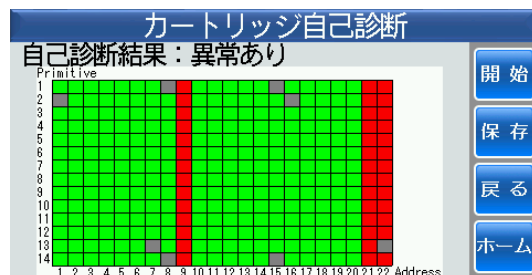

- ③USB メモリが挿入されていない状態でタッチすると、エラーメッセージ画面が表示されます。

USB メモリを挿入して **OK** にタッチします。すると、項目2の自己診断結果画面に戻りますので、再度、**保存** にタッチします。



- ④正常に自己診断結果がUSBメモリに保存されました。

OK にタッチすると、項目2の自己診断結果画面に戻ります。

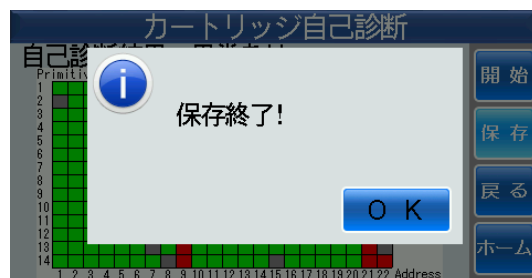

第2章 設定

1 基本設定

■ホーム画面⇒設定⇒基本設定にタッチします。

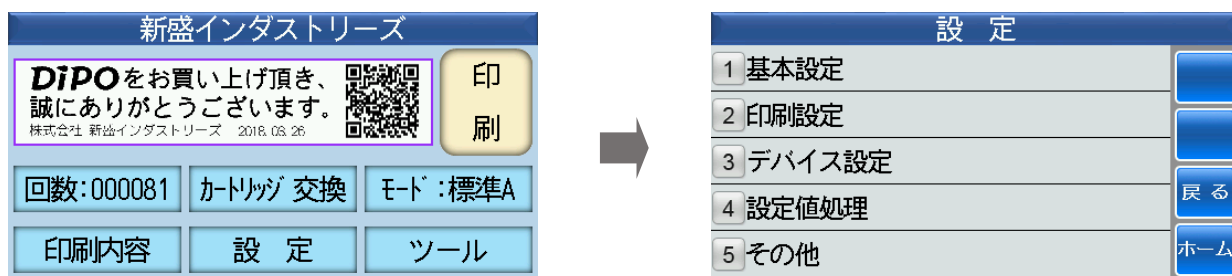

(1) 和暦元年

■和暦元年を西暦表示に設定します。

①和暦元年にタッチします。

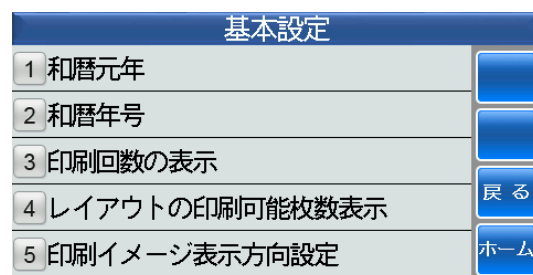

②数字または \updownarrow にタッチして西暦を入力します。



③ **決定** にタッチすると保存され、項目①の基本設定画面に戻ります。

(2) 和暦年号

■元号を設定します。

①和暦年号にタッチします。

② **削除** にタッチして平成を削除してから、カタカナにタッチして新元号を入力し、 **前候補** または **次候補** にタッチして変換します。

③ **確定** に2回タッチすると保存され、項目①の基本設定画面に戻ります。

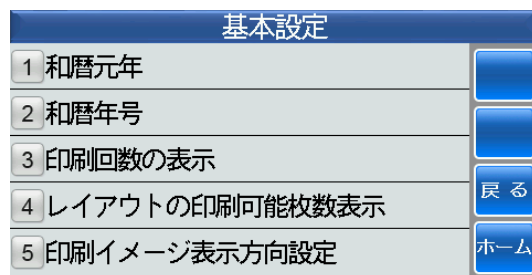

(3) 印刷回数の表示

■発行回数をトータルで表示するかレイアウト毎に表示するかの設定をします。

①発行回数の表示にタッチします。

基本設定	
1 和暦元年	<input type="button" value="戻る"/>
2 和暦年号	<input type="button" value="戻る"/>
3 印刷回数の表示	<input type="button" value="戻る"/>
4 レイアウトの印刷可能枚数表示	<input type="button" value="戻る"/>
5 印刷イメージ表示方向設定	<input type="button" value="ホーム"/>

②いずれかにします。

※レイアウトごとの回数に設定しても、トータル回数のカウントも行います。

発行回数の表示	
<input checked="" type="checkbox"/> トータルの回数	<input type="button" value="戻る"/>
<input type="checkbox"/> レイアウトごとの回数	<input type="button" value="戻る"/>
<input type="button" value="決定"/>	
<input type="button" value="ホーム"/>	

③ **決定** にタッチすると保存され、項目①の基本設定画面に戻ります。

(4) レイアウトの印刷可能枚数表示

■印刷可能な枚数をステータスバーに表示するかの設定をします。

①レイアウトの印刷可能枚数表示にタッチします。

基本設定	
1 和暦元年	<input type="button" value="戻る"/>
2 和暦年号	<input type="button" value="戻る"/>
3 印刷回数の表示	<input type="button" value="戻る"/>
4 レイアウトの印刷可能枚数表示	<input type="button" value="戻る"/>
5 印刷イメージ表示方向設定	<input type="button" value="ホーム"/>

②いずれかにします。

※デフォルト：ステータスバーに表示しない。

レイアウトの印刷可能枚数表示	
<input checked="" type="checkbox"/> ステータスバーに表示しない	<input type="button" value="戻る"/>
<input type="checkbox"/> ステータスバーに表示	<input type="button" value="戻る"/>
<input type="button" value="決定"/>	
<input type="button" value="ホーム"/>	

③ **決定** にタッチすると保存され、項目①の基本設定画面に戻ります。

(5) 印刷イメージ表示方向設定

■タッチパネル上に印刷イメージを表示させる方向の設定をします。

①印刷イメージ表示方向設定にタッチします。

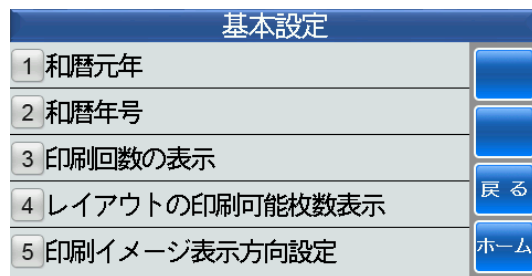

②印刷イメージを常に正方向で表示に すると、タッチパネル上では、印刷方向に係わらず常に正視方向に表示します。

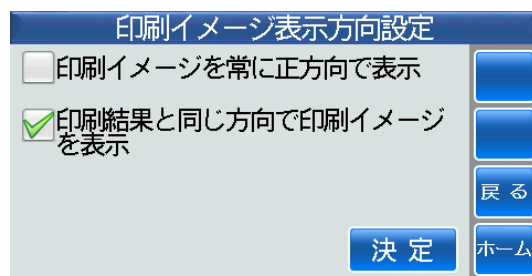

印刷結果と同じ方向で印刷イメージを表示に すると、タッチパネル上では、印刷結果と同じ方向に表示します。

③ **決定** にタッチすると保存され、項目①の基本設定画面に戻ります。

2 印刷設定

■ホーム画面⇒設定⇒印刷設定にタッチします。



(1) 印刷モード設定

■印刷物の材質によって印刷モードの設定をします。

①印刷モード設定にタッチします。

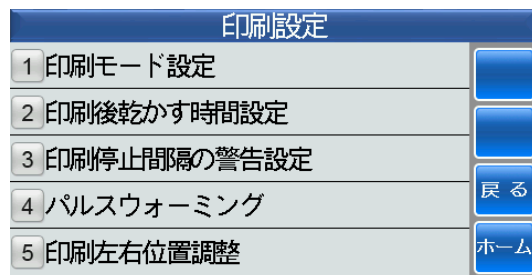

②印刷したい解像度に \checkmark します。

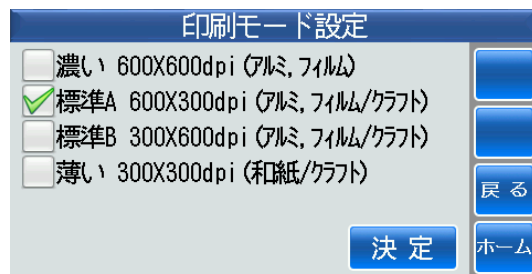

③ **決定** にタッチすると保存され、項目①の印刷設定画面に戻ります。

(2) 印刷後乾かす時間設定

■印刷後に印刷物を取り出すまでの時間を設定します。

①印刷後乾かす時間設定にタッチします。

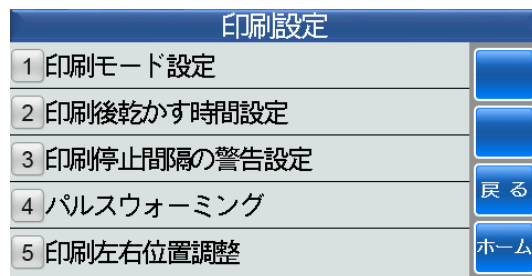

②数字にタッチして印刷後に印刷物を取り出すまでの時間を入力します。

入力データを削除する場合は、**削除** にタッチします。

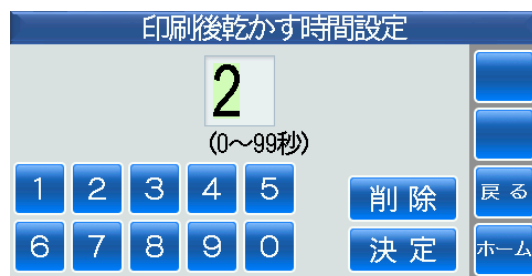

③ **決定** にタッチすると保存され、項目①の印刷設定画面に戻ります。

(3) 印刷停止間隔の警告設定

■印刷後に次の印刷をするまでに時間を要する場合、印刷を停止するように警告を表示させるインターバル時間を設定します。

①印刷停止間隔の警告設定にタッチします。

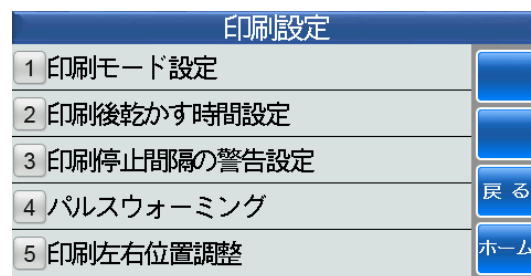

②数字にタッチして印刷停止間隔の警告を表示させる時間を入力します。

入力データを削除する場合は、**削除** にタッチします。

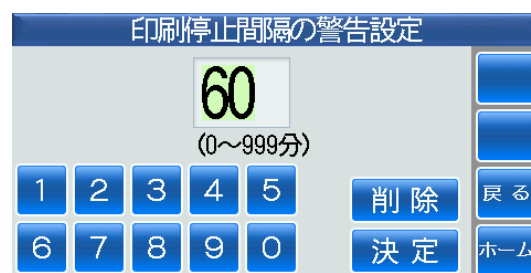

③ **決定** にタッチすると保存され、項目①の印刷設定画面に戻ります。

(4) パルスウォーミング

■印刷開始前にインクを最適温度に設定します。

①パルスウォーミングにタッチします。

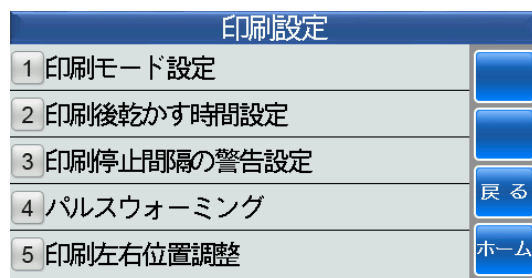

②パルスウォーミングは、デフォルトで有効にが入っています。



にタッチして最適温度を入力します。

入力データを削除する場合は、**削除** にタッチします。

決定 にタッチすると保存され、項目①の印刷設定画面に戻ります。

パルスウォーミングを無効にすると、最適温度の設定ができません。

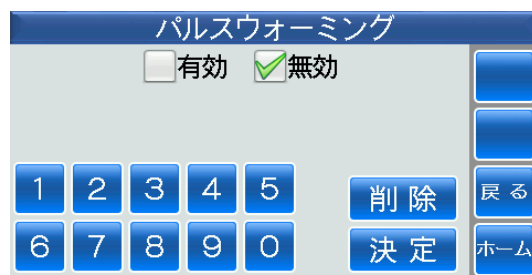

決定 にタッチすると保存され、項目①の印刷設定画面に戻ります。

(5) 印刷左右位置調整

■印刷物の左右位置を調整します。

①印刷左右位置調整にタッチします。

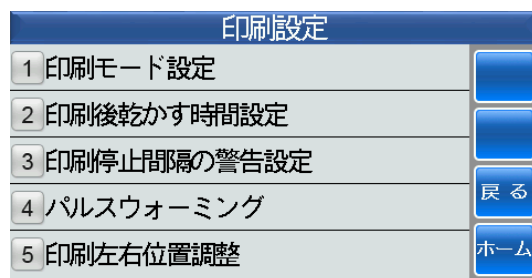

②印刷物の左右位置を \updownarrow にタッチして調整します。



③ **決定** にタッチすると保存され、項目①の印刷設定画面に戻ります。

3 デバイス設定

■ホーム画面⇒設定⇒デバイス設定にタッチします。



(1) 内蔵時計

■内蔵時計を現時間に設定します。

①内蔵時計にタッチします。

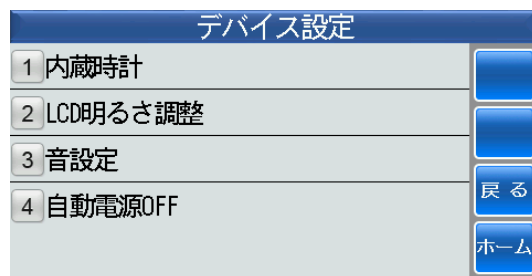

②調整したい年月日にタッチして **+** **-** で時間合わせをします。

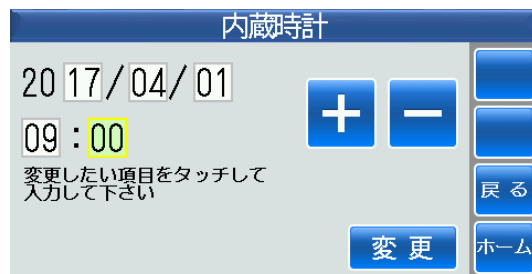

③ **変更** にタッチすると保存され、項目①のデバイス設定画面に戻ります。

(2) LCD 明るさ調整

■タッチパネルの明るさを調整します。

①LCD 明るさ調整にタッチします。

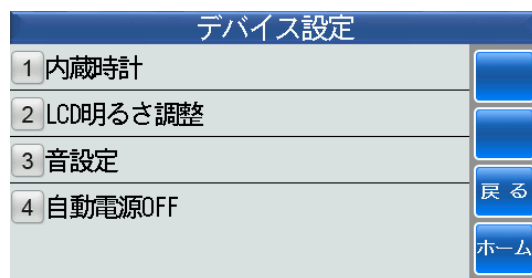

② **<** または **>** にタッチしてタッチパネルの明るさを調整します。



③ **決定** にタッチすると保存され、項目①のデバイス設定画面に戻ります。

(3) 音設定

i) 操作音

■操作音を出すかどうかの設定をします。

①音設定にタッチします。

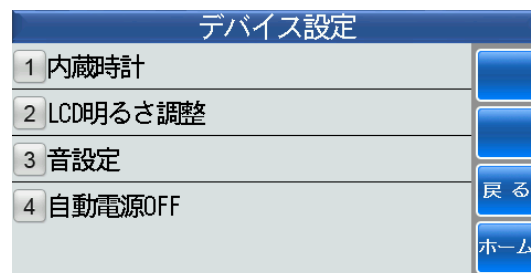

②操作音の ON に すると操作音が出ます。

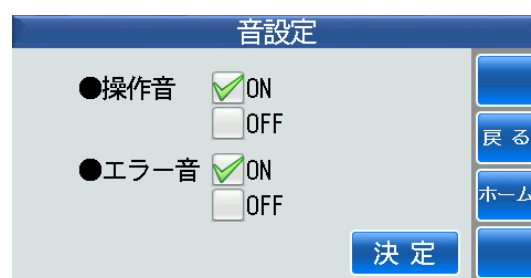

③ **決定** にタッチすると保存され、項目①のデバイス設定画面に戻ります。

ii) エラー音

■エラー音を出すかどうかの設定をします。

①音設定にタッチします。

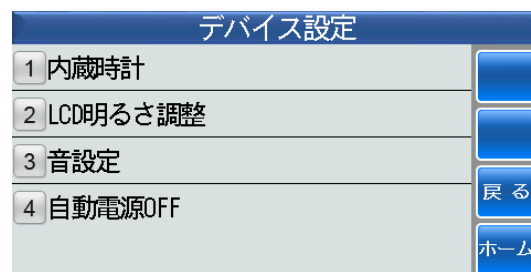

②エラー音の ON に するとエラー音が出ます。

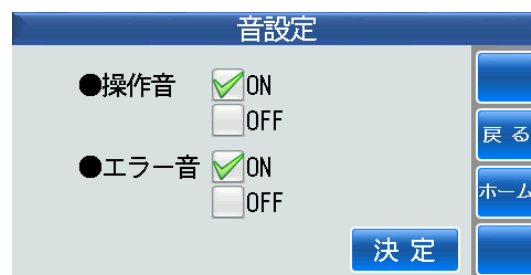

③ **決定** にタッチすると保存され、項目①のデバイス設定画面に戻ります。

(4) 自動電源 OFF

■自動で電源 OFF になるまでの時間を設定します。

①自動電源 OFF にタッチします。

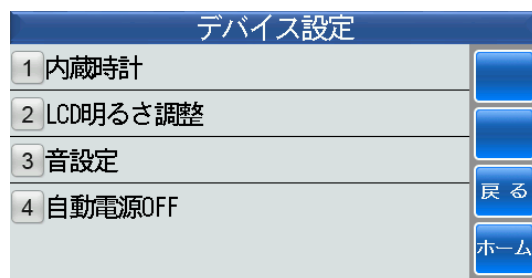

②デフォルトは、自動電源 OFF を設定しないに が入っています。

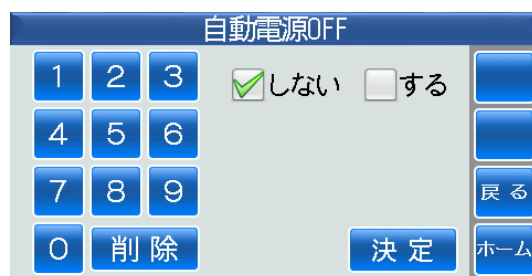

設定をする場合は、するに を入れて数字または にタッチして時間を入力します。

入力データを削除する場合は、**削除** にタッチします。

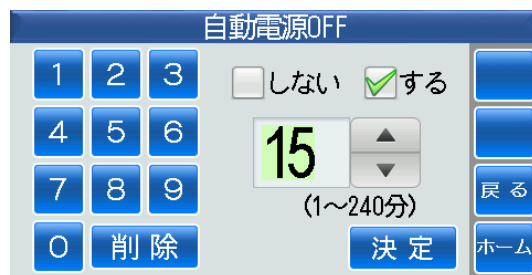

③ **決定** にタッチすると保存され、項目①のデバイス設定画面に戻ります。

4 設定値処理

- 設定値をファイルに保存するかファイルから復元するかの設定をします。
- ホーム画面⇒設定⇒設定値処理にタッチします。



(1) ファイルに保存

- プリンターの設定値をUSBメモリに保存します。
- USBメモリを挿入してください。

①ファイルに保存にタッチします。

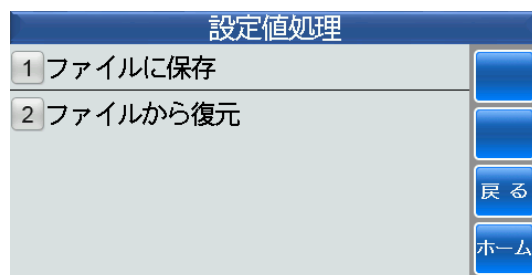

②新規ファイルに保存する場合は、新規にタッチします。

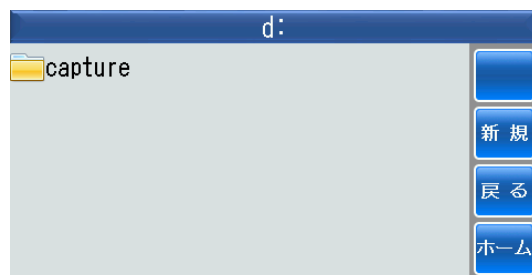

③数字にタッチして英字モードに変換します。



英字モードに変換します。

④たとえば、[tmp_] と入力します。

確定 にタッチすると確定します。

⑤英字にタッチして数字モードに変換し、[68522] と入力します。

確定 にタッチすると確定します。
もう一度、**確定** にタッチします。

⑥ **はい** にタッチします。

⑦ **OK** にタッチします。

⑧保存され、項目②の画面に戻ります。

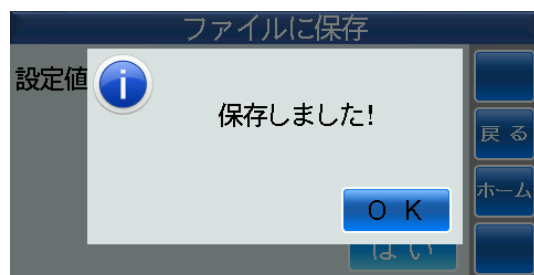
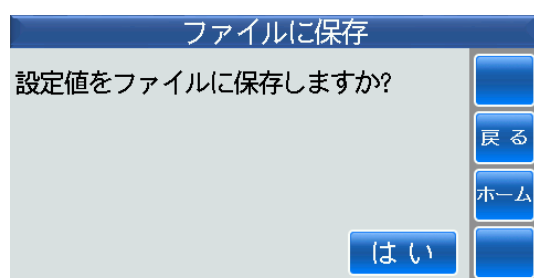
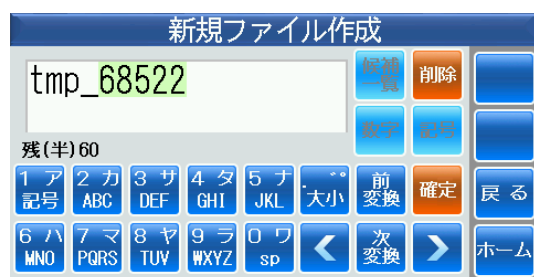
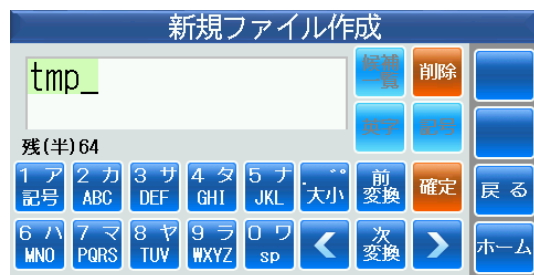

(2) ファイルから復元

- USBメモリの設定値をプリンターに復元します。
- USBメモリを挿入してください。

① ファイルに保存にタッチします。

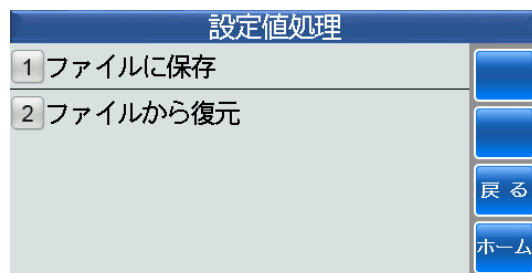

② 設定値が保存されたファイルにタッチします。

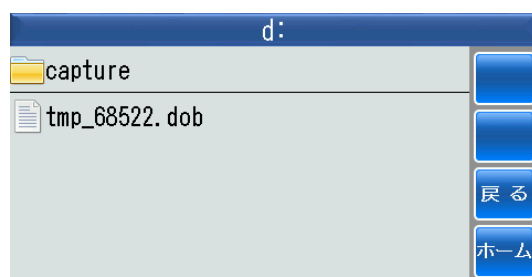

③ 復元する場合は、**はい** にタッチします。

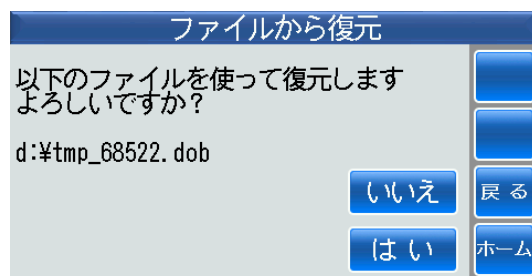

④ 正常に復元されました。

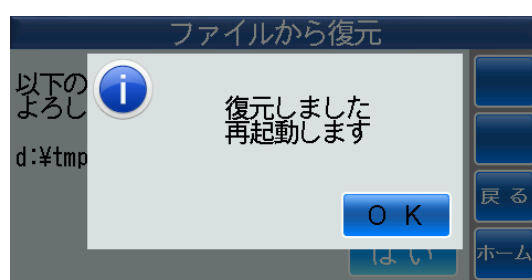

⑤ **OK** にタッチします。
再起動してホーム画面を表示します。

5 その他

- ホーム画面⇒設定⇒その他にタッチします。
 (通常は、使用しません。)



- ①パスワード入力画面が表示されます。

デフォルトとして設定されたパスワード [3913]
 を数字にタッチして入力します。

入力データを削除する場合は、**削除** にタッチし
 ます。

- ② **決定** にタッチします。

- ③その他の画面が表示されます。

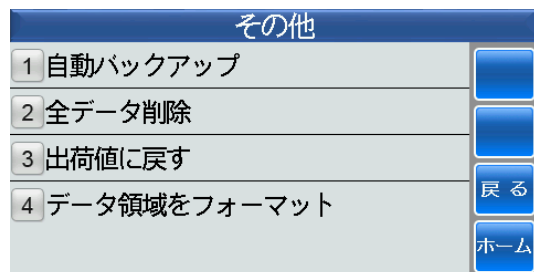

(1) 自動バックアップ

■自動でデータをバックアップするかの設定をします。

①自動バックアップにタッチします。

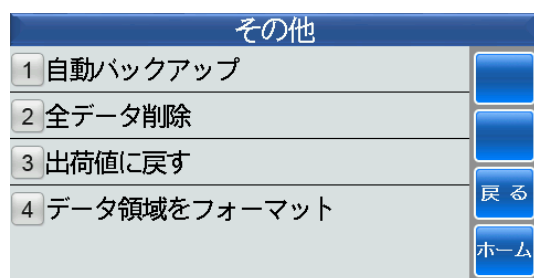

②自動バックアップを使用するまたは使用しないに を入れます。

決定 にタッチします。

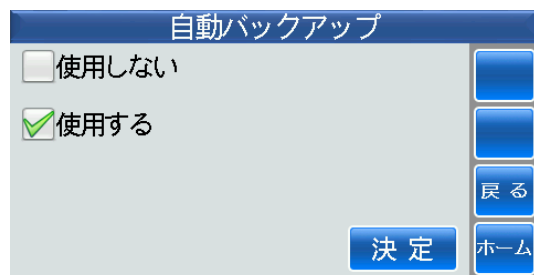

設定され、項目①のその他の画面に戻ります。

(2) 全データ削除

- 全データを削除するかの設定をします。
- ※全データが削除されますので、ご注意ください。

①全データ削除にタッチします。

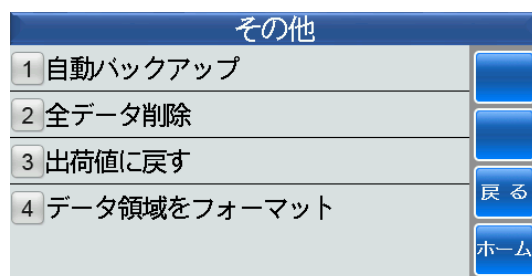

②全データを削除する場合は、**はい** にタッチします。

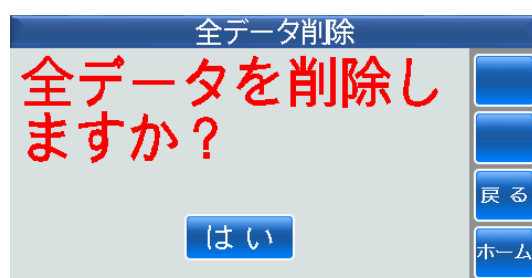

③正常に削除されました。

OK にタッチすると、項目①のその他の画面に戻ります。

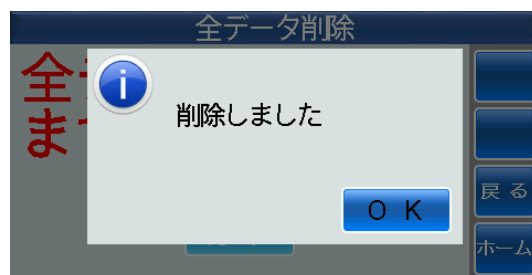

(3) 出荷値に戻す

■設定値を工場出荷値に戻すかの設定をします。

①出荷値に戻すにタッチします。

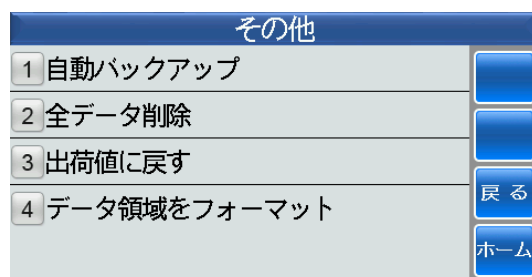

②出荷値に戻す場合は、**はい** にタッチします。

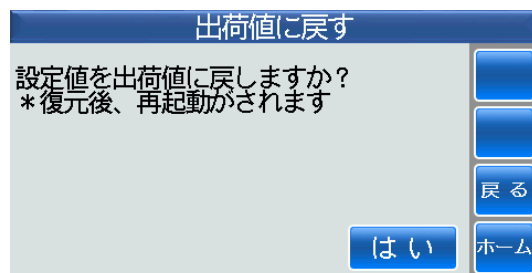

③ **OK** にタッチします。

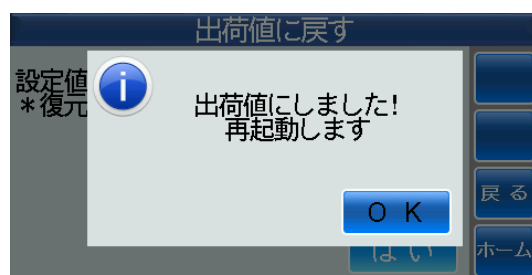

再起動してホーム画面が表示されます。

(4) データ領域をフォーマット

■データ領域をフォーマットするかの設定をします。
 ※全データが消去されますので、ご注意ください。

①データ領域をフォーマットにタッチします。

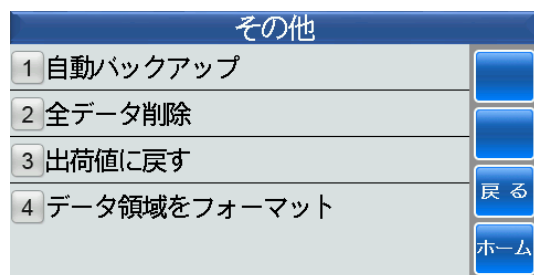

②フォーマットする場合は、**はい** にタッチします。

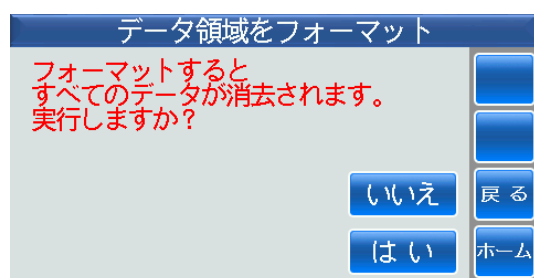

③正常にフォーマットが完了しました。

再起動 にタッチします。

再起動してホーム画面が表示されます。

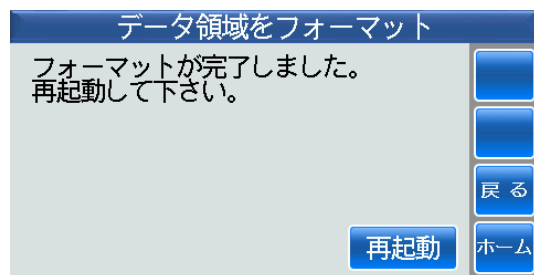

第3章 印刷内容

■DiPO Partner で作成された印刷データをプリンターで印刷します。

1 印刷データの読み込み

- 最初に USB メモリに保存された印刷データをプリンターに読み込みます。
- 印刷データが保存された USB メモリを本体に挿入してください。
- ホーム画面⇒ツール⇒印刷データの読込・保存からでも同様な操作ができます。



①USB メモリを挿入します。

はい にタッチしてファイルを開きます。

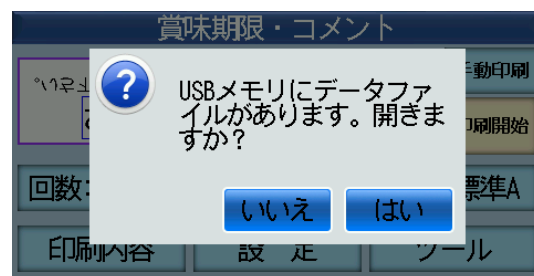

②読み込みしたいファイルにタッチします。

※ホーム画面⇒ツール⇒印刷データの読込・保存の USB メモリから読込にタッチしても同様な操作ができます。

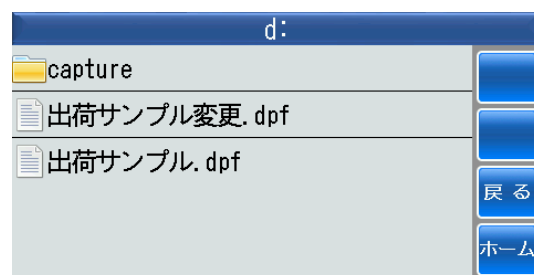

③読み込む場合は、**はい** にタッチします。

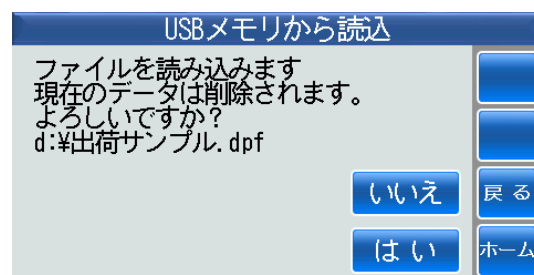

④正常に読み込みされました。

OK にタッチすると、項目①の印刷データの読込・保存画面に戻ります。

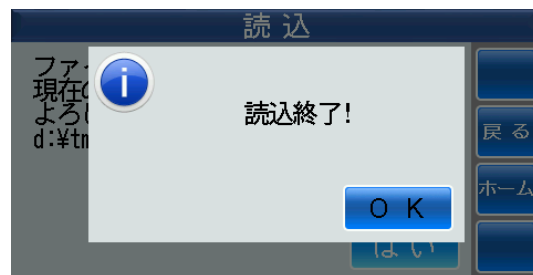

2 印刷

- プリンターで印刷します。
 インクカートリッジを装着してください。
 次に、印刷物を印字範囲にセットしてください。
 ※詳しくは、付属の本体編 取扱説明書をご参照ください。
- ホーム画面⇒印刷内容⇒印刷内容選択で印刷したい印刷データにタッチします。

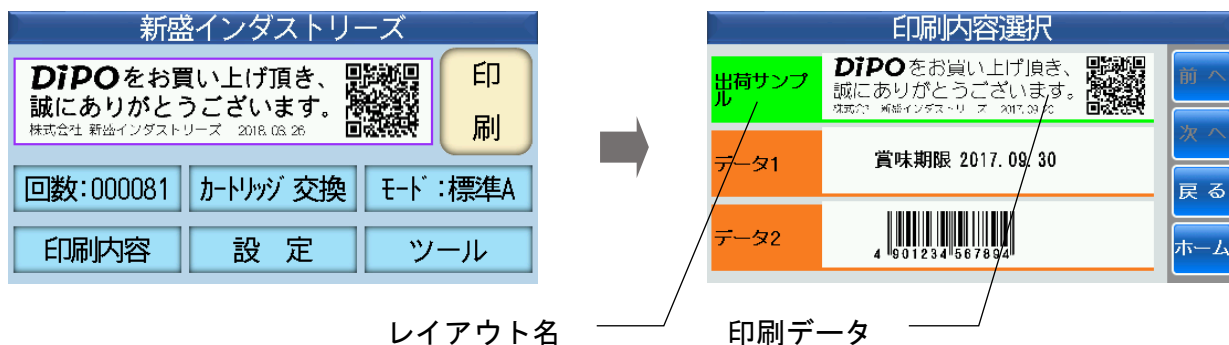

※ここでは、3つのレイアウトが作成されています。

①印刷物を印刷範囲にセットしてください。

②印刷にタッチすると印刷を開始します。

※フットスイッチ（オプション）が取り付けられている場合は、フットスイッチをオンにすると同様に印刷することができます。



3 印刷データの一時的変更

■パソコン上の DiPO Partner でレイアウトされた項目において、その項目のプロパティで手動一時変更に を入れると、その項目をプリンター上で変更することができます。

ただし、漢字項目は、変更することができません。

※DiPO Partner での手動一時変更の設定方法は、付属の DiPO Partner 取扱説明書のプロパティの項目をご参照ください。

■ホーム画面⇒印刷内容にタッチします。

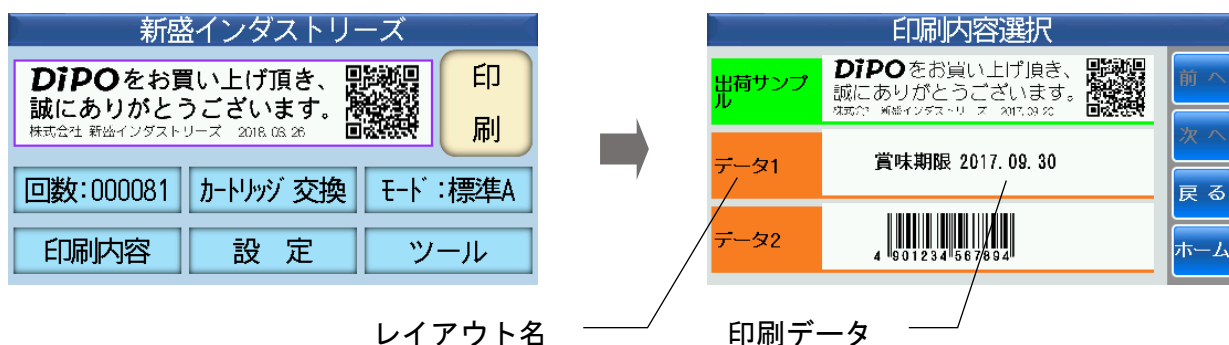

※ここでは、3つのレイアウトが作成されています。

■漢字項目の一時変更ができませんので、印刷内容選択でデータ1を選択した場合について、印刷データの一時的変更の説明をします。

①データ1にタッチします。



②項目枠が青くなっている項目を一時変更することができます。

ここでは、賞味期限と年月日を一時変更することができます。

たとえば、賞味期限にタッチします。

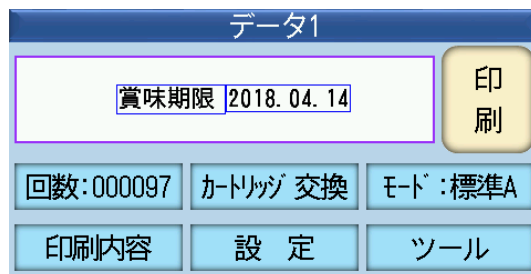

- ③賞味期限がコード3に関連付けられて、テーブルから取得されています。

たとえば、にタッチして2を選択します。

※賞味期限が単に漢字項目である場合は、一時変更をすることができません。

- ④製造日が表示されました。

※日付名は、テーブルの作成方法によって変わります。

決定 にタッチします。

設定されて、項目②のデータ 1 画面に戻り、賞味期限が製造日に変わりました。

同様に、年月日の項目にタッチします。

- ⑤補正日を変更する場合は、数字にタッチします。

- ⑥たとえば、数字にタッチして補正日を 30 と入力します。

入力データを削除する場合は、**削除** にタッチします。

決定 にタッチします。

設定されて、項目④のデータ 1 画面に戻り、年月日が変わりました。

第4章 モード：標準A

- 印刷物の材質によって印刷したい解像度を設定します。
- ホーム画面で設定⇒2.印刷設定⇒①印刷モード設定でも同様に操作できます。

①ホーム画面でモード：標準Aにタッチします。

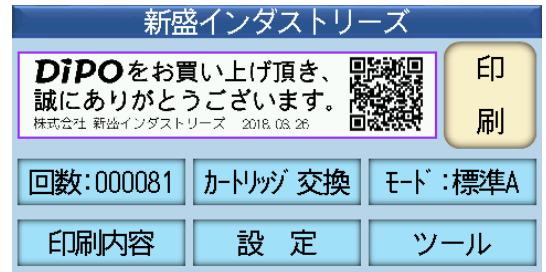

②印刷したい解像度にします。

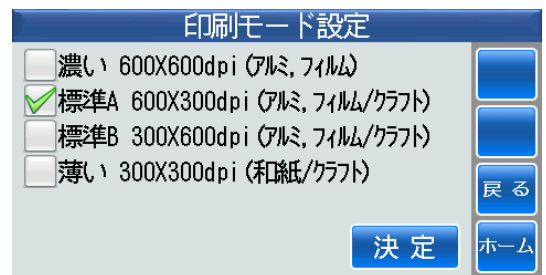

③ **決定** にタッチすると保存され、ホーム画面に戻ります。

第5章 カートリッジ交換

■インクカートリッジが交換位置まで移動し、カートリッジを交換します。

①ホーム画面でカートリッジ交換にタッチします。

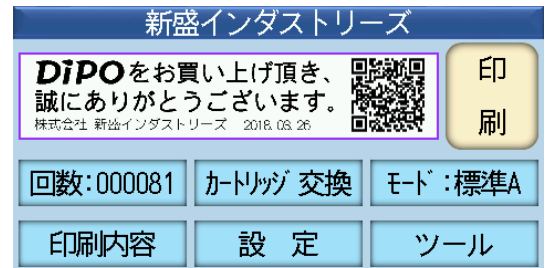

②レバーを奥の方まで倒してから古いカートリッジを取り出して新しいカートリッジを装着します。

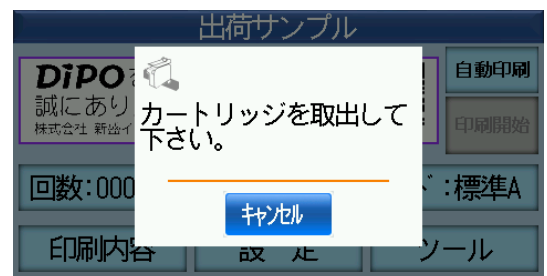

③正常に装着されるとメッセージが表示されますので、レバーが水平に下ろされてしっかりロックされている事を確認してから **OK** にタッチします。

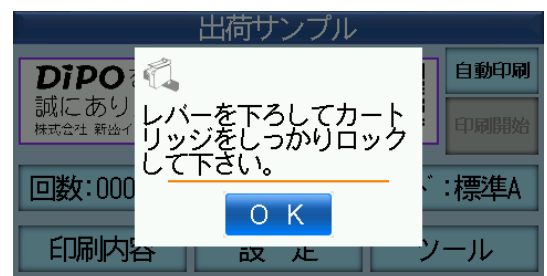

④インクカートリッジが印刷開始位置に戻りホーム画面が表示されます。

第6章 回数

■自動印刷と手動印刷を合計した印刷回数をクリアします。

①ホーム画面で回数にタッチします。



② **はい** にタッチします。

ここで、第2章の設定→基本設定→(3)印刷回数の表示で「トータルの回数」に設定してある場合は、トータルの印刷回数をクリアして次項目の③画面に戻ります。

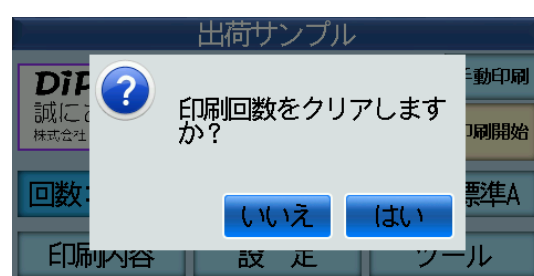

一方、第2章の設定→基本設定→(3)印刷回数の表示で「レイアウトごとの回数」に設定してある場合は、さらに右の画面が表示されます。

「全レイアウトの印刷回数をクリア」にして、**はい** にタッチすると、全レイアウトの印刷回数もクリアします。

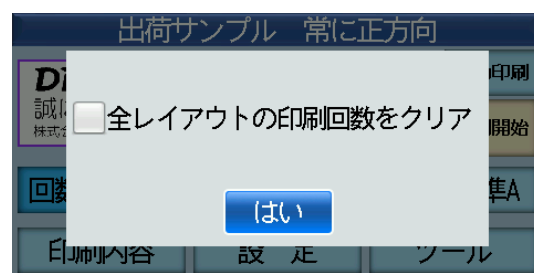

③印刷回数がクリアされました。





株式会社

新盛インダストリーズ

本 社 〒114-0004 東京都北区堀船4-12-15

TEL 03-3913-0131 FAX 03-3913-9607

営業所 〒540-0011 大阪市中央区農人橋2-1-30
谷町八木ビル5F

TEL 06-6765-4381 FAX 06-6765-4382

U R L <http://www.shinseiind.co.jp>